

**Dual**

# CD 120



DIGITALPLATTENSPIELER  
DIGITAL AUDIO DISC PLAYER  
LECTEUR DE DISQUE AUDIO NUMERIQUE  
DIGITALE PLATENSPELER  
LETTORE DI DISCHI AUDIO DIGITALE

BEDIENUNGSANLEITUNG  
INSTRUCTION MANUAL  
MODE D'EMPLOI  
GEBRUIKSAANWIJZING  
ISTRUZIONI PER L'USO

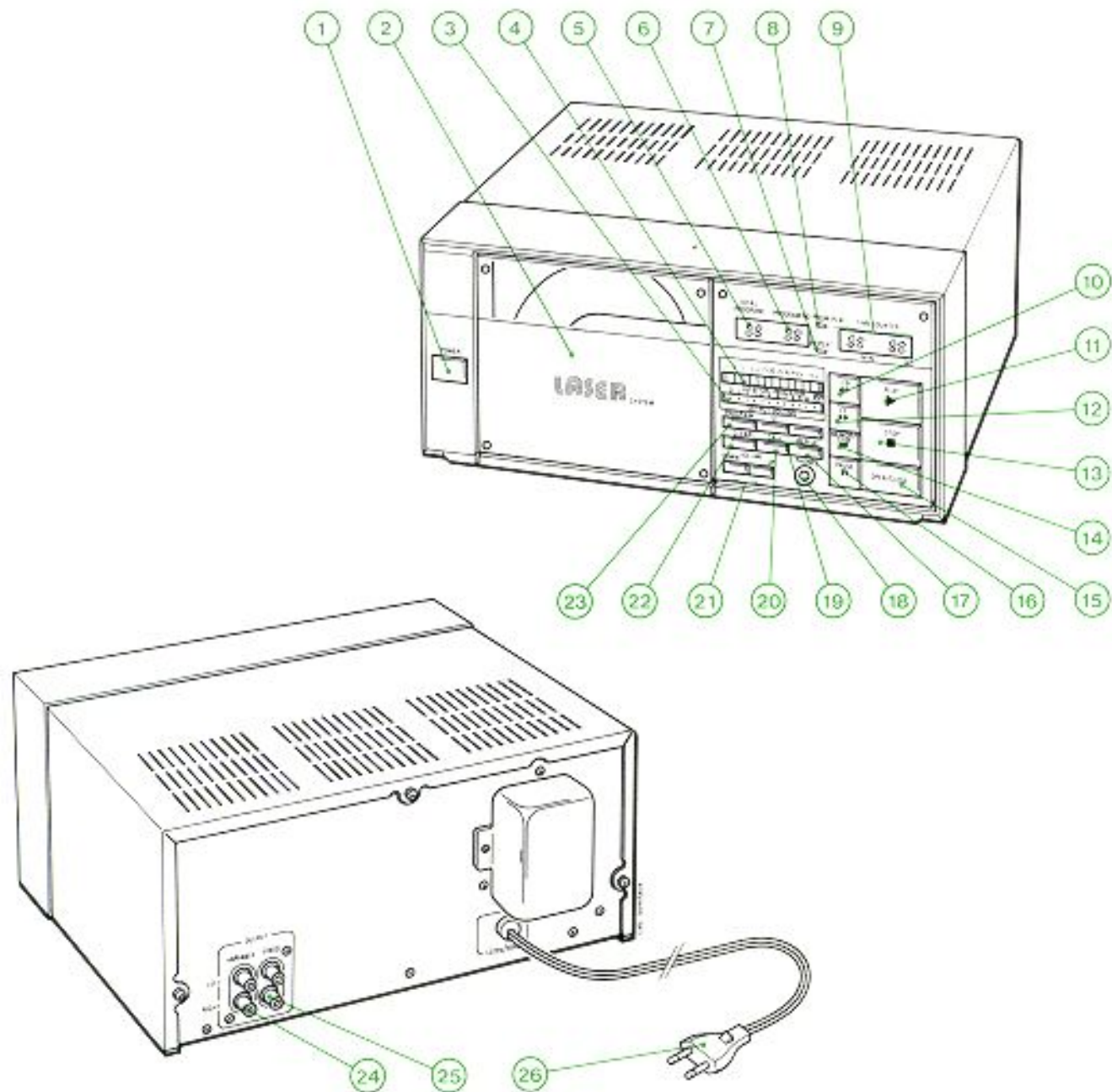

## Kurzanleitung

- 1 - EIN/AUS-Taste.
- 2 - Plattenhalter.
- 3 - Output-indicator Lampen.  
Geben den Ausgangspegel an, wenn der Verstärker an Buchsen (24) angeschlossen ist oder die Platte über Kopfhörer angehört wird.
- 4 - Anzeige der abgelaufenen Spieldauer (Positionsanzeige).  
Die Stellung des Lasers auf der Platte wird durch aufeinanderfolgendes Aufleuchten von 12 Lampen, die je 5 Minuten darstellen, angezeigt.
- 5 - Digitalanzeige, Programmstückanzahl.
  - Bei Normalwiedergabe gibt sie die Gesamtzahl der Titel auf der Platte an.
  - Bei Programmierung oder Wiedergabe von programmierten Abschnitten gibt sie die Anzahl der gespeicherten Titel an.
- 6 - Digitalanzeige, Nummer des gerade gespielten Programmstücks.  
Bei Abruf der gespeicherten Programmierung zeigt sie außerdem die Nummern der programmierten Abschnitte in entsprechender Reihenfolge an.
- 7 - Anzeige, Wiederholung.
- 8 - Anzeige, Programmierung.
- 9 - Digitalzählwerk.  
Minuten- und Sekundenanzeige der:
  - Gesamtspielzeit der programmierten Titel,
  - abgelaufenen Zeit seit Anfang jedes Plattenabschnitts (bei Wiedergabe).
- 10 - Taste Schneller Rücklauf «**←←**» mit Anzeige.
- 11 - Taste Wiedergabe «**▶**» mit Anzeige.
- 12 - Taste Schneller Vorlauf «**▶▶**» mit Anzeige.
- 13 - Taste Stop «**■**» mit Anzeige.
- 14 - Taste Memory «**⇒**» mit Anzeige.
- 15 - Taste Öffnen/Schließen der Plattenhalterklappe.
- 16 - Taste Pause «**||**» mit Anzeige.

- 17 - Taste Wiederholung.  
Zum erneuten Abspielen der Platte oder der programmierten Titel.
- 18 - Kopfhörerbuchse.
- 19 - Tasten zum Einstellen der Plattenabschnitte.
- 20 - Taste Abruf.  
Diese Taste hat drei Funktionen. Mit ihr kann die Gesamtspieldauer der Platte oder die seit Beginn der Platte schon abgelaufene Spieldauer angezeigt werden, außerdem kann mit dieser Taste die erfolgte Programmierung überprüft werden.
- 21 - Tasten Lautstärke wenn der Verstärker an Buchsen (24) angeschlossen ist oder die Wiedergabe über Kopfhörer erfolgt.
- 22 - Löschtaste.  
Sie dient zum Löschen eines oder aller programmierten Titel.
- 23 - Taste Programmieren.
- 24 - Buchsen mit verstellbarem Ausgangspegel für den Anschluß eines Verstärkers, in diesem Fall wird die Lautstärke mit Tasten (21) eingestellt.
- 25 - Buchsen mit festem Ausgangspegel für den Anschluß eines Verstärkers.
- 26 - Netzstecker.

## Verpackung

Nachdem Sie Ihr Gerät ausgepackt haben, konnten Sie feststellen, daß auf eine stabile Verpackung Wert gelegt wurde, damit auf dem Transport keine Schäden entstehen können.

Bewahren Sie die Verpackung für den Fall eines Transportes oder einer Versendung per Post sorgfältig auf.

## Sicherung

Das Gerät ist über eingebaute Sicherungen, die im Falle einer Betriebsstörung auslösen, geschützt. Da diese aus Sicherheitsgründen von außen nicht zugänglich sind, ist es erforderlich, die Störung durch einen Fachhändler beseitigen zu lassen.

## Vorbereitungen

### I - ENTFERNEN DER TRANSPORTSICHERUNG

- Das Gerät auf die linke Seite stellen (s. Abb. 1).
- Die Sperrschraube mit einem Schraubenzieher nach links locker drehen.

**WICHTIG:** Diese Schraube muß vor einem eventuellen Transport wieder festgedreht werden.



Abb. 1

### II - STROMVERSORUNG

Bei Anschluß des Gerätes an das Lichtnetz muß die Spannung 220 Volt betragen.

### III - ANSCHLUSSE

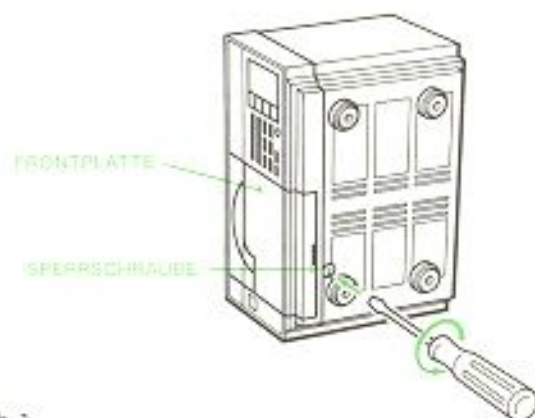
#### a) Anschluß an den Verstärker

- Bei Anschluß an Buchsen:
  - (25) → ist der Ausgangspegel feststehend,
  - (24) → kann der Ausgangspegel mit Tasten (21) eingestellt werden, die Anzeigen (3) leuchten auf.

#### b) Netzanschluß

- Der Netzstecker (26) wird mit einer Steckdose des Lichtnetzes verbunden.

## Inbetriebnahme

### I - EINSETZEN DER SCHALLPLATTE (Abb. 2)

- Die EIN/AUS-Taste (1) drücken.
- Sobald die Anzeige der Wiedergabetaste (11) erlischt, die Taste (15) drücken, der Plattenhalter (2) öffnet sich.
- Die Platte aus dem Etui nehmen, ohne dabei auf die Oberfläche zu fassen und sie so einsetzen, daß die Beschriftung nach vorne zeigt.
- Erneutes Drücken der Taste (15) setzt die Platte richtig ein, der Halter (2) schließt sich automatisch. Die Platte dreht sich einige Sekunden lang und kommt dann zum Stillstand, die Zahl der Plattenabschnitte wird in Anzeige (5) sichtbar. Das Gerät ist funktionsbereit.



Abb. 2

#### HINWEIS:

- Niemals versuchen, den Plattenhalter gewaltsam zu öffnen oder zu schließen.
- Der Plattenhalter kann nur geöffnet oder geschlossen werden, wenn das Gerät am Netz angeschlossen ist.
- Die Platte darf nur bis zur Hälfte eingesetzt werden.
- Wenn eine Platte abgespielt wird, zuerst die Stoptaste (13) «■» drücken, wenn sich die Platte nicht mehr dreht, den Plattenhalter mit Taste (15) öffnen.

## II - NORMALWIEDERGABE

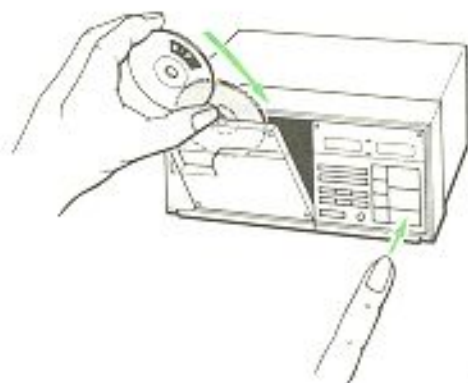
### ACHTUNG:

Da die dynamischen Leistungen dieses Gerätes außergewöhnlich sind, bestehen am Anfang der Aufnahmen oder während der Pausen die üblichen Geräusche (Rauschen, Knister- oder Plattenoberflächengeräusche) nicht mehr.

Die Lautstärke des Verstärkers darf zu Beginn der Wiedergabe nicht zu laut eingestellt werden, da sonst die Geräte, vor allem die Lautsprecherboxen, beschädigt werden könnten.

Wenn Sie mit diesem neuen Verfahren vertraut sind und Sie eine Ihnen angenehme Lautstärke eingestellt haben, erübrigt sich diese Vorsichtsmaßnahme.

- Die Platte so einsetzen, wie es im vorhergehenden Absatz angegeben ist.
- Sobald die Platte stillsteht und die Anzahl der Titel in Anzeige (5) sichtbar wird, die Wiedergabetaste (11) »▶« betätigen, ihre Anzeige leuchtet auf. Die Platte beginnt sich zu drehen, kurz danach wird die Zahl 1 in Anzeige (6) sichtbar. Die Wiedergabe des ersten Programmstücks beginnt. Am Ende jedes Abschnittes stellt sich das Zählwerk (9) auf Null und in Anzeige (6) wird die nächst höhere Zahl sichtbar. Die Spieldauer wird durch Aufleuchten einer der Anzeigen (4) angegeben, jede Anzeige bedeutet 5 Minuten (von 0 bis 60 Min.).

Am Ende der Platte werden das Zählwerk (9) und die Anzeige (6) automatisch auf Null gestellt, die Platte dreht sich nicht mehr.

### HINWEIS:

- Falls das Gerät nach Betätigen der Taste (11) »▶« die Wiedergabe nicht startet, die Stoptaste (13) »■« und anschließend erneut die Taste (11) drücken.
- Wenn dieses ohne Auswirkung ist, muß geprüft werden, ob die Platte eventuell falsch herum eingesetzt worden ist (glänzende Seite nach vorn).

Während der Wiedergabe (1) besteht die Möglichkeit:

- den folgenden Titel anzuhören,
- zum Anfang des abgespielten Titels zurückzukehren,
- den vorhergehenden Titel anzuhören,
- die Wiedergabe kurzzeitig zu unterbrechen.

#### a - Abspielen des folgenden Titels (Abb. 3)

- (2) Die Taste Schneller Vorlauf (12) »▶▶« betätigen, ihre Anzeige leuchtet auf.

Die Wiedergabe wird unterbrochen, die Anzeige der Taste (11) »▶« leuchtet nicht mehr.

Die Anzeige der Taste (11) »▶« leuchtet erneut auf, die Wiedergabe des folgenden Titels beginnt und die Nummer dieses Stückes wird in Anzeige (6) sichtbar.

Wollen Sie ein Programmstück anhören, das sich weiter entfernt auf der Platte befindet, so müssen die oben angegebenen Punkte sofort wiederholt werden, bis die gewünschte Titelnummer in Anzeige (6) sichtbar wird.

#### b - Rückkehr zum Anfang des abgespielten Titels

(Abb. 4)

Die Taste Schneller Rücklauf (10) »◀◀« betätigen, ihre Anzeige leuchtet auf.

Die Wiedergabe wird unterbrochen, die Anzeige der Taste (11) »▶« leuchtet nicht mehr.

Die Anzeige der Taste (11) »▶« leuchtet erneut auf und der Titel wird von Anfang an noch einmal wiedergegeben.

#### c - Abspielen des vorhergehenden Titels (Abb. 5)

Die Taste Schneller Rücklauf (10) »◀◀« zweimal betätigen, ihre Anzeige leuchtet auf.

Die Wiedergabe wird unterbrochen, die Anzeige der Taste (11) »▶« leuchtet nicht mehr.

Die Anzeige der Taste (11) »▶« leuchtet erneut auf, die Wiedergabe des vorhergehenden Abschnittes beginnt, die dem Titel entsprechende Zahl wird in Anzeige (6) sichtbar.

Wollen Sie ein Programmstück anhören, das sich weiter entfernt auf der Platte befindet, so müssen die oben angegebenen Punkte sofort wiederholt werden, bis die gewünschte Abschnittnummer in Anzeige (6) sichtbar wird.

#### d - Pause

— Die Pausentaste (16) »||« drücken, ihre Anzeige leuchtet auf, die Wiedergabe wird unterbrochen, die Platte dreht sich weiterhin.

— Erneutes Drücken der Taste (11) »▶« setzt die Wiedergabe fort.

## III - SCHNELLER SUCHLAUF BEI WIEDERGABE (Abb. 6 und 7 Seite 8)

Diese Art der Wiedergabe ermöglicht das schnelle Auffinden eines bestimmten Abschnittes auf der



Abb. 3



Abb. 4

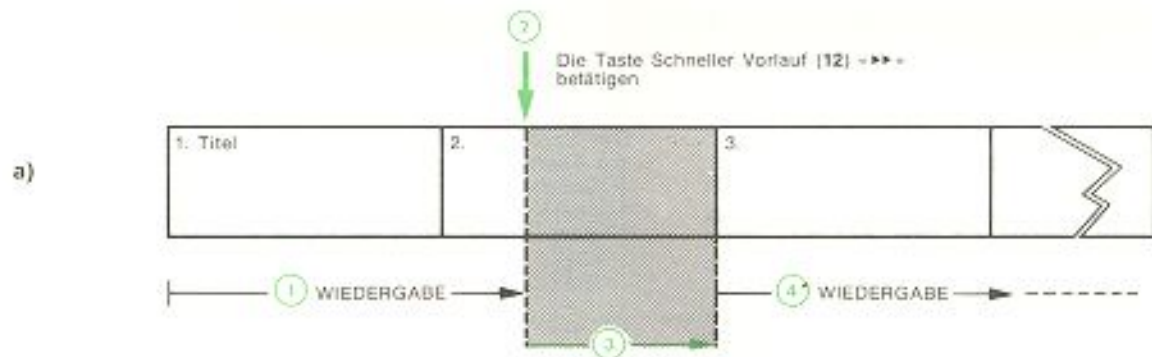

Abb. 5

Platte, hierbei werden die übersprungenen Stücke einige Sekunden lang ausschnittsweise wiedergegeben. Der Abstand zwischen diesen Ausschnitten beträgt ebenfalls einige Sekunden, er entspricht 30 Sekunden bei normaler Wiedergabe.

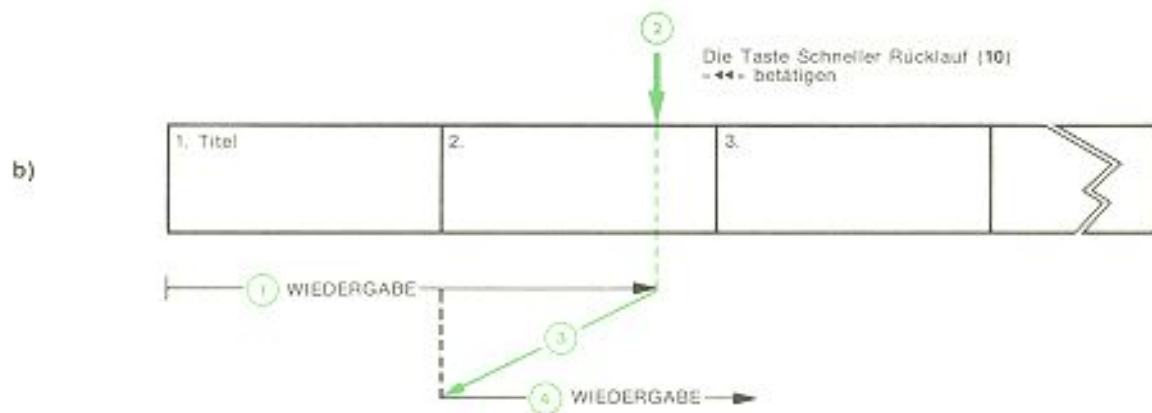
- ① Das Gerät steht auf Wiedergabe.
- ② Die Wiedergabetaste (11) «▶» und gleichzeitig die Taste Schneller Vorlauf (12) «▶▶» oder Schneller

Rücklauf (10) «◀◀» gedrückt halten, die entsprechenden Anzeigen leuchten auf.

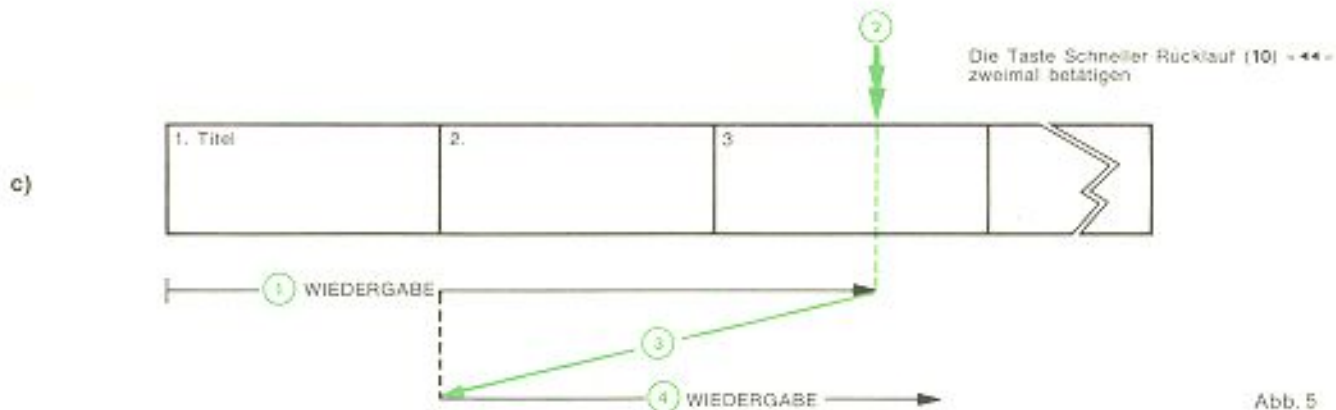
- ③ Die Wiedergabe ist unterbrochen.
- ④ Die Wiedergabe setzt einige Sekunden lang ein.

Der Schnelle Vor- oder Rücklauf dauert so lange wie die Taste betätigt wird.

— Sobald die Wiedergabetaste (11) «▶» und die Taste (12) «▶▶» oder (10) «◀◀» nicht mehr gedrückt werden, erfolgt die Wiedergabe normal.



Abb. 6



Abb. 7

## IV - AUTOMATISCHE WAHL DES PROGRAMMSTÜCKES

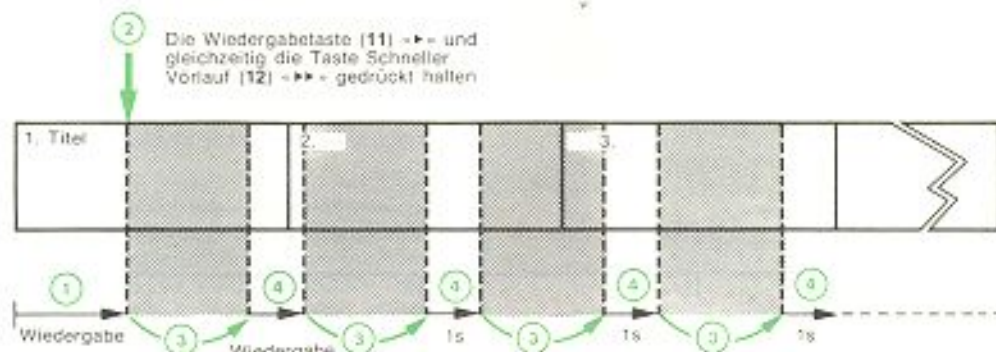
### A - PROGRAMMIERUNG

Die Programmierung findet anhand der Tasten (23) «program» und (19) «10» und «1» statt.

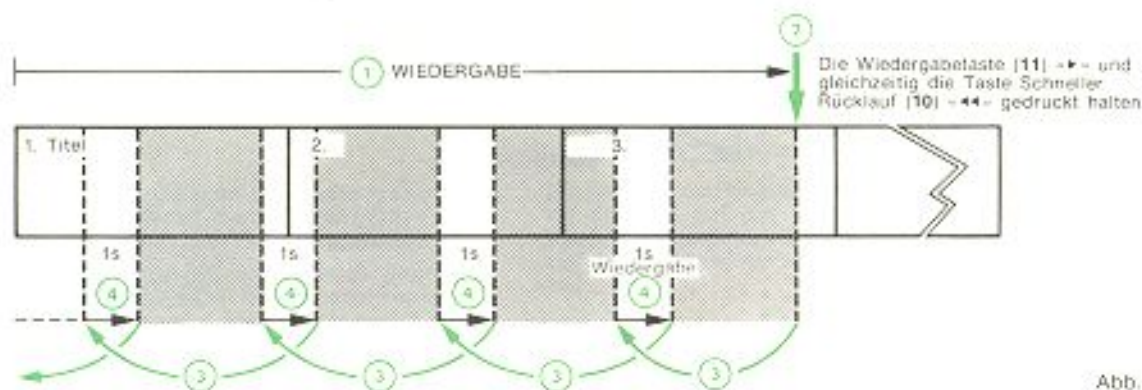
— Die Platte einsetzen (s. Abs. I, Seite 5).

— Sobald die Platte sich nicht mehr dreht und die Anzahl der Titel in Anzeige (5) sichtbar wird, die Programmier Taste (23) drücken, die Anzeige (8) leuchtet auf. Anschließend die Nummer des gewünschten Stückes mit den zwei Tasten (19) «10» und «1» in Anzeige (6) eingeben;

- Zur Eingabe einer Zahl zwischen 1 und 9 wird die Taste «1» entsprechend oft gedrückt.

**BEISPIEL:** Wahl des 3. Programmstücks.



Abb. 8

- Zur Eingabe einer Abschnittnummer über 10 wird die Taste «10» einmal und die Taste «1» entsprechend oft gedrückt.

**BEISPIEL:** Wahl des 12. Programmstücks

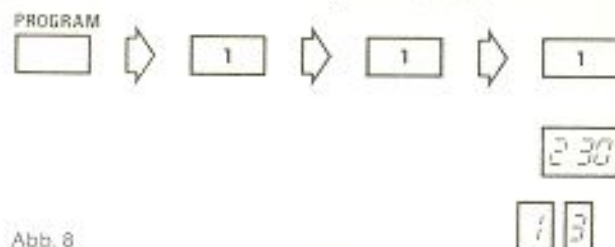

Abb. 9

Die Dauer des Titels wird im Zählwerk (9) angegeben, in Anzeige (5) wird die Zahl 1 und in Anzeige (6) die Nummer des programmierten Abschnitts sichtbar.

- Die Taste (23), sowie die Tasten (19) «10» und «1» erneut betätigen, um das nächste Stück zu programmieren; für weitere Programmierungen entsprechend verfahren. Das Zählwerk (9) und die Anzeige (5) geben dann jeweils die Gesamtdauer und die Anzahl der programmierten Abschnitte an. Die Nummer des zuletzt gespeicherten Titels ist in Anzeige (6) abzulesen.
- Nach Programmierung des letzten Stückes die Wiedergabetaste (11) «▶» drücken, ihre Anzeige leuchtet auf und die Titel werden in der programmierten Reihenfolge abgespielt.

## B - PROGRAMMIER-IRRITUM

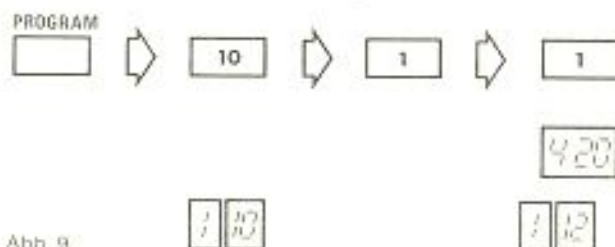
Während des Speicherns besteht die Möglichkeit:

- die letzte Programmierung zu löschen, hierzu die Taste (22) drücken. Die Anzeige (6) gibt «0» an, im Zählwerk (9) und in Anzeige (5) werden die vorher angegebenen Werte sichtbar;

- alle schon erfolgten Programmierungen zu löschen, hierzu die Programmieraste (23) und anschließend die Taste (22) drücken, Anzeige (6) und Zählwerk (9) werden auf Null gestellt. In Anzeige (5) wird erneut die Gesamtzahl der Titel sichtbar.

## HINWEIS:

- Während der Wiedergabe kann die Programmierung nicht geändert werden.
- Während der Wiedergabe löscht das Betätigen der Stopfaste (13) «■» die gesamte Programmierung.
- Die Funktionen Schneller Vor- und Rücklauf, Pause und Memory sind ohne Auswirkung auf die erfolgte Programmierung.
- Die Leerräume zwischen den einzelnen Abschnitten sind in der vom Zählwerk angegebenen Wiedergabedauer mit inbegriffen. Aus diesem Grunde besteht ein leichter Unterschied zwischen der vom Zählwerk und der auf der Schallplatte angegebenen Spieldauer.

## V - TASTE ABRUF

Diese Taste hat drei Funktionen:

- 1 - Bei stillstehender Platte kann durch Betätigen dieser Taste (20), ohne vorherige Programmierung, die Gesamtspieldauer der Platte im Zählwerk (9) abgelesen werden.
- 2 - Wird diese Taste (20) bei der Programmierung gedrückt, so werden die gespeicherten Nummern nacheinander in Anzeige (6) sichtbar. Außerdem wird im Zählwerk (9) die Gesamtdauer der schon abgerufenen Stücke sichtbar. Auf diese Weise kann die erfolgte Programmierung überprüft werden.
- 3 - Wird diese Taste (20) während der Wiedergabe gedrückt, so gibt das Zählwerk (9) die seit Beginn der Platte abgelaufene Spieldauer an. Diese Angabe ist sichtbar, so lange die Taste (20) gedrückt wird.

## VI - WIEDERHOLTES ABSPIELEN EINER PLATTE

Durch Drücken der Taste (17) kann die ganze Platte oder können alle gespeicherten Titel wiederholt abgespielt werden, die Anzeige (7) leuchtet auf.

- Wollen Sie die Wiederholung beenden, drücken Sie:
- die Wiederholungstaste (17) → die Anzeige (7)



erlischt und die Wiedergabe erfolgt bis zum Ende der Platte oder der Programmierung.

- die Stoptaste (13)  ihre Anzeige leuchtet auf, die Wiedergabe wird unterbrochen und die Platte dreht sich nicht mehr.

## VII - AUTOMATISCHE STOPP-SCHALTUNG (memory)

Ihr Gerät hat eine automatische Stoppschaltung, die es erlaubt, eine bestimmte Stelle auf der Platte automatisch wiederzufinden.

- Die Memory-Taste (14)  am Anfang des Stückes, das gespeichert werden soll, drücken, die Memory-Anzeige leuchtet auf.
- Bei Betätigen der Taste Schneller Rücklauf (10)  stoppt das Gerät an der vorgemerkten Stelle und geht automatisch auf Position Pause über, die Anzeige der Taste (16) leuchtet auf.
- Zur Wiedergabe des gewählten Titels Taste (11)  betätigen. Durch Wiederholung der letzten zwei Punkte, kann dieser Vorgang mehrmals durchgeführt werden.

Durch nochmaliges Drücken der Taste (14)  wird der Memoryvorgang abgeschaltet, die Anzeige erlischt.

## VIII - KOPFHÖRER

Dieser Kopfhörer muß über eine Impedanz von 400  $\Omega$  und einen 6,35 mm Klinckenstecker verfügen.

- Er wird an Buchse (18) angeschlossen.
- Die Lautstärke wird mit Tasten (21) eingestellt und durch die Lampen (3) angezeigt.

## IX - AUSSCHALTEN

- Mit Taste (13)  wird die Wiedergabe beendet, die Anzeige dieser Taste leuchtet auf und die Platte dreht sich nicht mehr.
- Mit Taste (15) den Plattenhalter (2) öffnen, die Platte herausnehmen und mit der Beschriftung nach oben in ihr Etui stecken.
- Erneutes Drücken der Taste (15) schließt den Plattenhalter (2).
- Durch Betätigen der EIN/AUS-Taste (1) wird das Gerät abgeschaltet, alle Anzeigen erlöschen.

## Pflege und Wartung

### I - SCHALLPLATTE

Die Platten müssen vorsichtig behandelt werden. Um Fingerabdrücke auf der glänzenden Seite der Platten zu vermeiden, dürfen sie nur am Außenrand angefaßt werden. Nach Gebrauch sollten sie sofort in das Etui gesteckt werden, mit der Beschriftung nach oben, damit sie nicht durch Kratzer oder Staub beschädigt werden.

Die Platten können mit einem sehr weichen Tuch gereinigt werden (immer von der Mitte zum Außenrand).

Sie dürfen nicht in einem Raum mit hoher Temperatur aufbewahrt werden, da sie sich bei Wärme verziehen können und sich dann nicht mehr zur Wiedergabe eignen.

Sie sollten an einem trockenen Ort aufbewahrt werden, falls Sie jedoch Kondenswasser auf der Platte feststellen, muß sie vor Gebrauch mit einem weichen Tuch abgerieben werden.

### II - PLATTENSPIELER

Damit die optische Linse des Laserstrahls nicht verunreinigt wird, darf die Plattenhalterklappe nicht offenstehen gelassen werden.

**Diese Linse nie berühren.**

## Wichtige Hinweise

- In diesem Gerät dürfen nur Platten der Marke  verwendet werden.
- Um jegliche Brandgefahr oder elektrische Schläge zu vermeiden, darf das Gerät nicht feucht werden.
- Wenn das Gerät aus kalter Umgebung in eine warme gebracht wird, darf es nicht sofort eingeschaltet werden, da sich eventuell Kondenswasser auf der optischen Laserlinse absetzen könnte, dieses könnte Funktionsstörungen zur Folge haben.
- Bei Transport des Gerätes müssen die Schallplatte herausgenommen und die Sperrschraube festgedreht werden (s. Seite 5).
- **Vor Öffnen des Gerätes Netzstecker ziehen!**

## Technische Daten

Geräteart .....	Digitalplattenspieler.
<b>AUDIO</b>	
Zahl der Kanäle .....	2.
Frequenzgang .....	5 - 20.000 Hz $\pm$ 0,5 dB.
Dynamikumfang .....	93 dB.
Signal-Fremdspannungsabstand .....	94 dB. *
Klirrgrad .....	0,003 %.
Übersprechdämpfung .....	92 dB (1 kHz).
Gleichlaufschwankungen .....	Unter meßbarer Grenze ( $\pm$ 0,001 % bewertet).
Ausgangsspannung .....	2 V, Effektivwert (Endausschlag).
<b>PLATTE</b>	
Spielzeit .....	60 Minuten/1 Seite.
Durchmesser .....	120 mm.
<b>SIGNALFORMAT</b>	
Abtastfrequenz .....	44,1 kHz.
Quantisierung .....	16 Bit linear/Kanal.
Übertragungsbitrate .....	4.3218 Mb/s.
<b>ABTASTER</b>	
System .....	Objektivantriebssystem, Optischer Abtaster.
Objektivantriebssystem .....	Zweidimensionaler Parallelantrieb.
Lichtquelle .....	Halbleiter-Laser.
Wellenlänge .....	790 nm.
<b>ALLGEMEIN</b>	
Stromversorgung .....	220 V Wechselspannung, 50 Hz.
Leistungsaufnahme .....	27 W.
Abmessungen .....	B: 320 - H: 145 - T: 234 mm.
Gewicht .....	5,6 kg.
<b>FUNKTIONEN UND ANZEIGEN</b>	
Funktionen .....	Direktzugriffsspeichersuche (max. 15 Programmstück), Programm-Selbst-Suchsystem, Sprungwiedergabe, Speicher-Stopp, Pause, Wiederholung, Ausgangslautstärke.
Anzeigen .....	Wiedergabeposition (5-min-Einteilungen), Titelanzahl, Wiedergabetitelnummer, vergangene Spielzeit, Ausgangslautstärkepegel.
Sonstiges .....	Kopfhörerbuchse mit regelbarem Pegel, zwei Arten von Ausgangsbuchsen (variabel und fest).

## Description

- 1 - Power Switch.
- 2 - Disc Door.
- 3 - Set of Output level indicator lamps.  
The lamps indicate the output level when the amplifier is connected to jacks (24) or when earphones are being used.
- 4 - Elapsed Time Indicator.  
The time that disc has been playing is indicated by 12 lamps which come on one after another, every 5 minutes, to denote the position of the laser beam on the disc.
- 5 - Digital Readout Selector indicating the number of tracks.
  - Indicates the total number of tracks on the disc during normal playing.
  - Indicates the number of selected tracks for programming or when selected tracks are being played.
- 6 - Digital Readout indicating the number of tracks being read.  
Also indicates, in order, the numbers of the tracks selected after programming.
- 7 - Repeat Indicator Lamp.
- 8 - Programming Indicator Lamp.
- 9 - Digital Counter.  
Indicates, in minutes and seconds:
  - The total playing time of the track selected during programming.
  - The time that has elapsed since the beginning of each track on the disc during playing.
- 10 - Fast Backward Search Button and Indicator Lamp « ← ».
- 11 - Play Button and Indicator Lamp « ▶ ».
- 12 - Fast Forward FF Search Button and Indicator Lamp « ▶▶ ».
- 13 - Disc STOP Button and Indicator Lamp « ■ ».
- 14 - Memory Start/Stop Button « ■ » and Indicator Lamp.
- 15 - Disc Door Open/Close Button.
- 16 - Pause Button and Indicator Lamp « || ».

- 17 - Repeat Button.  
Replays the entire disc or the chosen set of tracks.
- 18 - Headphones Jack.
- 19 - Set of button for selecting disc tracks.
- 20 - Repeat Button.  
This button has three functions depending on how it is used.  
It indicates the total playing time of the disc or the playing time from the beginning of the disc or can be used to check the track selection.
- 21 - Output Volume Control Button.  
When the amplifier is connected to connector (24) or when earphones are being used.
- 22 - Selection Repeat Button.  
Cancel one or all of the tracks selected.
- 23 - Programming Button.
- 24 - Variable level output connectors for amplifier input.  
The output level is set using the buttons (21).
- 25 - Fixed level output jacks for connection to an amplifier.
- 26 - Mains lead jack.

## Packaging

You have just received or unpacked your disc player. You will probably notice that your equipment has been transported without any damage.

Keep the packaging carefully because it will be necessary when you want to transport or ship your appliance.

## Protection

Protection is provided by built-in fuses. These fuses cut off the supply to your appliance in the event of malfunction. For safety's sake, the fuses are out of reach of the user: A blown fuse is simply representative of a malfunction requiring a specialist's attention.

## Installation

### I - RELEASING THE LASER READER

- Place the disc reader on its left-hand side as shown in the figure 1.
- Loosen the transport screw, using a screwdriver and turning counter-clockwise so that the screw is freed.

**IMPORTANT NOTE:** If the disc player is to be transported, be sure to tighten the screw by turning it clockwise.

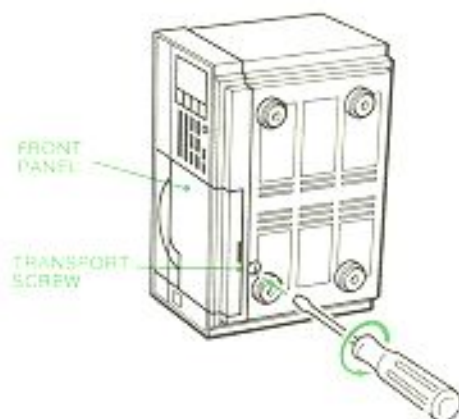

Fig. 1

### II - POWER SUPPLY

Insure that your home mains voltage corresponds to the operating voltage of the unit. The disc player is designed for connection to a 220 V AC mains source. However, it can be adapted to 110-120 V mains voltage by placing a step-up transformer (120-220 V) between the player and the power point, with a minimum power rating of 27 W.

### III - CONNECTIONS

#### a) Of an amplifier:

- Connect the amplifier to the jacks:
  - (25) → the output level is fixed
  - (24) → the output level can be adjusted by means of buttons (21) and displayed by the set of indicator lamps (3).

#### b) Of your disc player to the mains:

- Connect the plug (26) of the mains lead to the power point or to the female jack of the step-up transformer.

## Operating instructions

### I - DISC INSERTION (fig. 2)

- Press the On/Off button (11) to lock it;
- When the indicator lamp of the play button (11) lights up, press the button (15) to open the disc door (2).
- Remove the disc from the sleeve, holding it by the edges, and place it in the disc door (2) so that the label is facing you.
- Press the button (15) again: The disc is put into position and the door (2) closes automatically. The disc turns for a few seconds and then stops; the number of tracks on the disc is indicated on the readout display (5). The disc player is then ready to operate.

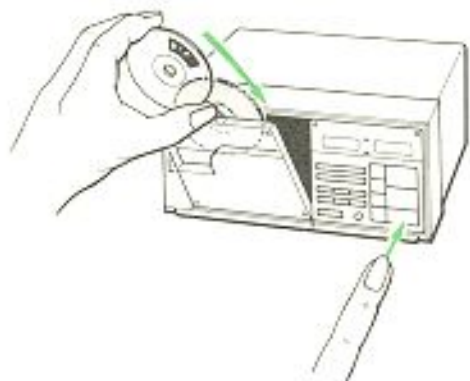

Fig. 2

#### NOTES:

- Never attempt to force the disc door open or closed.
- It is impossible to open or close the disc door unless the player is switched on.
- When inserting a disc, only push it halfway in. When the disc turns, first press the off button (13) - ■ - and, when the disc stops, press the button (15) to open the disc door.

## II - NORMAL PLAYING

### CAUTION :

Because the dynamic performance of this disc player is outstanding, at the beginning of the recording, or during quiet periods, you will not hear the noises that you are probably used to hearing with records; hiss, crackle, record surface noise.

At the beginning of playing, keep the audio volume of your amplifier turned low; start reception at a low level otherwise you could damage the equipment, in particular the loudspeakers.

When you have become used to using this new equipment and you have located an agreeable audio level there will be no need to take this precaution.

- Insert the disc as described in the previous part.
- When the disc stops and the number of tracks on the disc appears on the readout display (5), press the play button (11) ▶▶. The indicator lamp of the button will light up. The disc will begin to turn then, a few seconds later, the figure 1 will appear in the readout display (6). The first track of the disc will begin to play. At the end of each track on the disc, the time indicated on the counter (9) will be reset to zero and the figure in the readout display (6) will move on to the next number.

The overall playing time is indicated by the lighting of one of the indicator lamps of indicator (4) from 0 mn to 60 mn in 5-minute steps.

At the end of the disc, the counter (9) and the readout display (6) are reset to zero automatically and the disc stops.

### NOTE :

- If the disc player does not start playing when the button (11) ▶▶ is pressed, press the stop button (13) ■ then press button (11) ▶▶ again.
- If the disc still does not play check that it has not been inserted back to front with the glossy surface towards you.

During playing 1, it is possible to :

- Listen to the next track,
- Turn to the beginning of the track being listened to,
- Listen to the previous track,
- Stop playing momentarily.

a - To listen to the next track (fig. 3) :

- ② Press the FF button (12) ▶▶▶ so that the indicator lamp lights up.

- ③ Reading is interrupted; the indicator lamp of the button (11) ▶▶ remains unlit.
- ④ The indicator lamp of the button (11) ▶▶ lights up and playing begins at the beginning of the next track; the number of the corresponding track is indicated in the readout display (6).

If you wish to play a more remote track, repeat the above operation as many times as necessary to obtain the desired track by displaying the appropriate track number on the readout display (6).

b - Return to the beginning of the track being listened to (fig. 4) :

- ② Press the fast backward button (10) ◀◀, the indicator lamp lights up.
- ③ Playing is interrupted; the indicator lamp of the button (11) ▶▶ remains unlit.
- ④ The indicator lamp of the button (11) ▶▶ lights up and playing begins again at the beginning of the track.

c - To listen to the previous track (fig. 5) :

- ② Press the fast backward key (10) ◀◀ twice; the indicator lamp lights up.
- ③ Playing is interrupted and the indicator lamp of the button (11) ▶▶ remains unlit.
- ④ The indicator lamp of the button (11) ▶▶ lights up and playing begins at the beginning of the next track; the number of the corresponding track is indicated on the readout display (6).

If you wish to listen to a more remote track, repeat the above operation as many times as necessary to obtain the desired track by displaying the appropriate track number in the readout display (6).

d - Pause :

- Press the pause button (16) ■■; the indicator lamp lights up and playing is interrupted. However, the disc continues to turn.
- To resume reading, press the button (11) ▶▶.

## III - FAST FORWARD SEARCH AND IDENTIFICATION (Fig. 6 and 7 page 16)

When a disc is being played, it is possible to locate a sequence by reading the tracks quickly by playing a few seconds of each. The intervals between the sections played, also of a few seconds, correspond to approximately 30 seconds of normal playing.

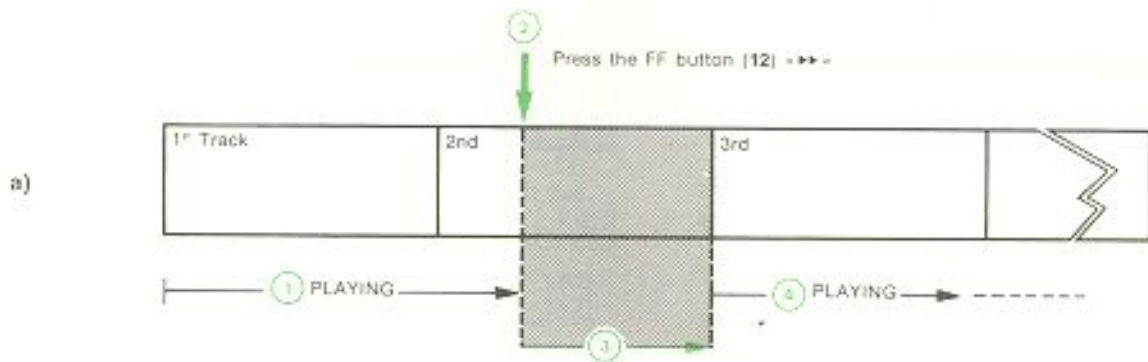

Fig. 3

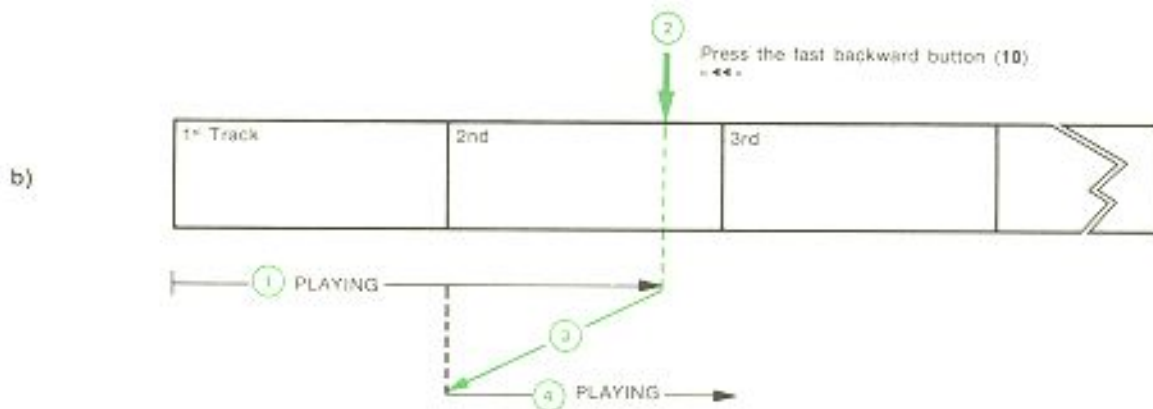

Fig. 4

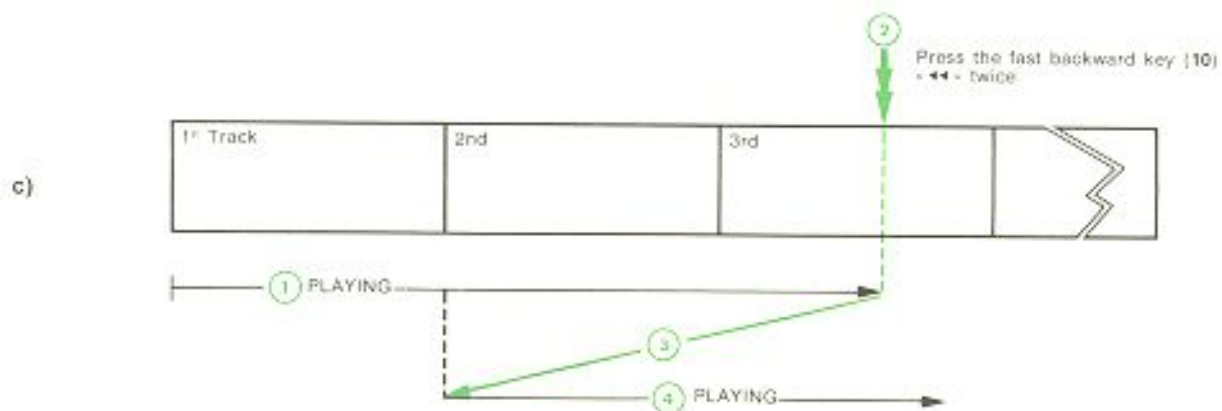

Fig. 5

- ① The disc player should be playing.
- ② While holding the play button (11) «▶» pressed, press the FF search button (12) «▶▶» or the FB button (10) «◀◀» and hold it down; the corresponding indicator lamp will light up.
- ③ Playing is interrupted.

- ④ Playing is resumed for a few seconds.

Fast forward or backward searching takes place for as long as the relative button is held down.

— Release the play button (11) «▶» and the button (12) «▶▶» or the button (10) «◀◀»; the disc player will play the disc normally.

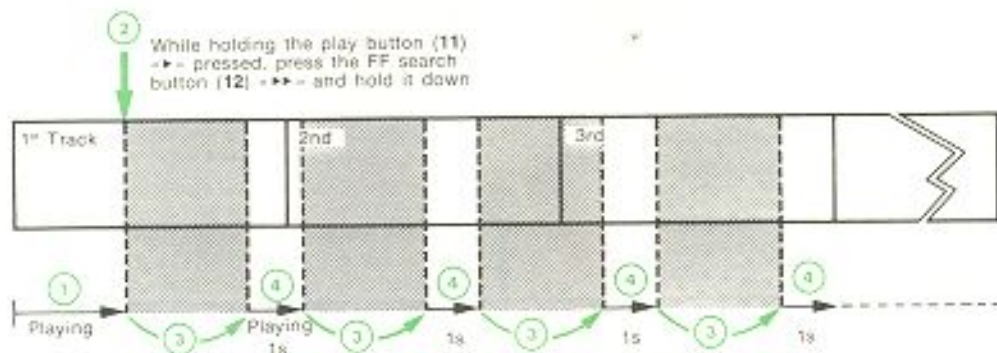

Fig. 6

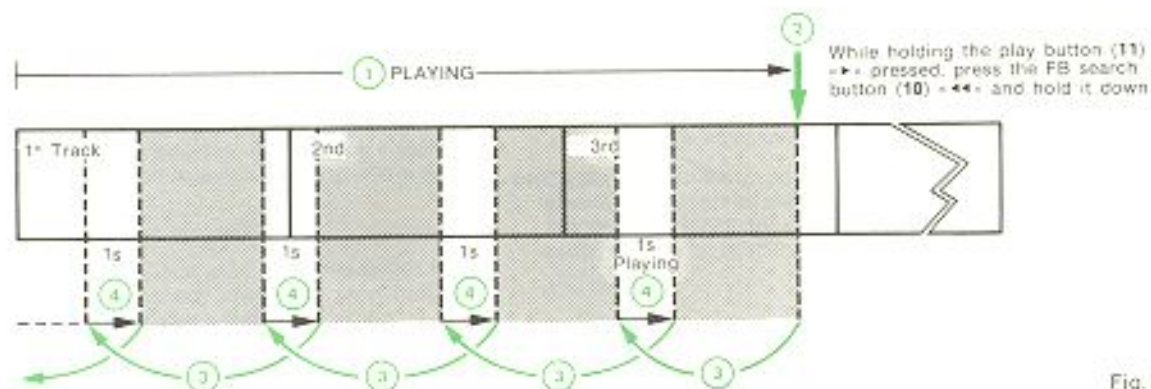

Fig. 7

## IV - AUTOMATIC TRACK SELECTION

### A - TRACK SELECTION

Automatic track selection is obtained using the «program» buttons (23) and the buttons (19) «10» and «1».

— Insert the disc (see paragraph I page 13).

— As soon as the disc stops and the number of tracks of the disc is indicated in the readout display (5) press the programming button (23) so that the indicator lamp (8) lights up. Then select the chosen track number on the readout display (6) using the two buttons (19) «10» and «1».

- To select a track number from 1 to 9 press the «1» button as many times as necessary.

e. g.: To choose the third track

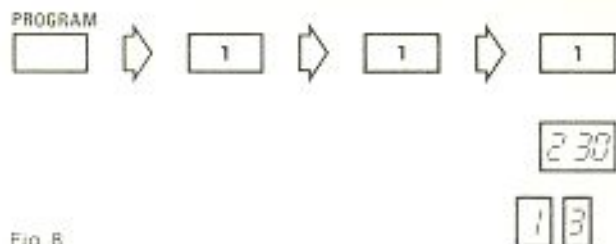

Fig. 8

- To select a track number greater than 10 press the «10» button and then press the button «1» as many times as necessary.

e. g.: To choose the twelfth track

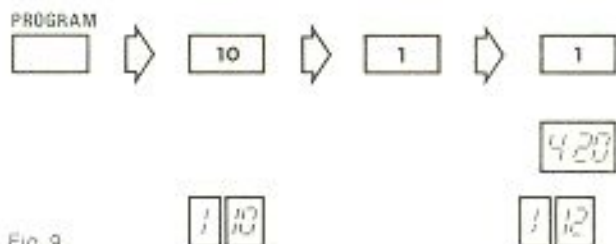

Fig. 9

The track duration is indicated on the counter (9); the figure 1 is indicated in the readout display (5) and readout display (6) indicates a number corresponding to the programmed track.

- Press the programming button (23) once again, then press the buttons (19) «10» and «1» to select the next track and so on. The counter (9) and the readout display (5) then indicate respectively the total playing time and number of track selected. The number of the last track selected is indicated by readout display (6).
- When the last track has been selected, press the playback button (11) «▶»; the indicator lamp lights up and the tracks are read automatically in the programmed order.

## B - SELECTION ERROR

During programming, it is possible to cancel:

- **The last track selected**, by pressing the cancel button (22). The readout display (6) then indicates «0», the counter (9) and the readout display (5) indicate the values entered previously.

- **All the tracks already selected** by pressing the programming button (23) and the cancelling button (22). The readout display (6) and the counter (9) are reset to «0» and the total number of tracks are displayed again on readout display (5).

## NOTES :

- It is no longer possible to modify the track selections during playing.
- During playing, if the off button (13) «■» is pressed the entire selection will be erased.
- Fast forward or backward searching, pause and memory operation have no influence on the selection made: the programming selection is not erased.
- The time of the blanks separating the tracks of the disc is included in the total playing time indicated by the digital counter. This means there is always a slight difference between the playing time indicated by the counter and the time given on the disc label.

## V - USE OF CALL BUTTON

The call button has three different functions

- 1 - **With the disc stopped, and before programming**, press key (20) → the **total playing time of the disc** will then appear in the counter (9).
- 2 - **During programming**, press key (20) → the **selected track numbers** will appear successively on display (6). In addition, the **playing time of the tracks** already called will appear in the counter (9). The programming can be checked in this way.
- 3 - **During playing**, press the key (20) → the **exact time from the beginning of the disc** to the point at which playing is to begin is displayed on counter (9). The indication is reset as soon as the button (20) is released.

## VI - DISC REPETITION

It is possible to play an entire disc again, or to play the selected tracks, as many times as desired by pressing the repeat button (17); the indicator lamp (7) then lights up.



If you wish to stop the repetition, press :

- The repeat button (17) → the indicator lamp (7) goes out and playing continues up to the end of the disc or track.
- Or press the stop key (13) → the indicator lamp lights up, playing and the disc stop.

## VII - MEMORY STORAGE

Your disc player has a memory system so that a chosen point on the disc can be returned automatically.

To use the memory :

- Press the memory button (14) → at the beginning of the sequence you wish to store ; the indicator lamp will light up.
- Press the FB button (10) → ; the player will stop at the stored point and automatically assume the pause position with indicator lamp of the button (16) lit.
- Then press the play button (11) → to read the chosen sequence.

It is possible to repeat the sequence several times by repeating the last two operations.

To stop the memory, press the button (14) → again ; the indicator lamp goes out.

## VIII - USING AN EARPHONE

The earphones to be used should offer 400 ohms impedance and the lead should be fitted with a 6.35 mm diameter male plug.

- Connect the earphones to the jack (18)
- Adjust the audio level using the button (21) ; the level is displayed by the indicator lamps (3).

## IX - SWITCHING OFF THE PLAYER

- Press the stop button (13) → to stop playing ; the indicator lamp of the button lights up and the disc stops.
- Press the button (15) to open the disc door (2) ; take the disc and put it in the sleeve with the label uppermost.
- Press button (15) to close the disc door (2).
- Press the On/Off button (1) to unlock it. All the readout displays and indicator lamps go out.

# Maintenance

## I - DISC MAINTENANCE

Handle the discs carefully. Always grip the edges to keep the fingers off the bright surface of the disc. Put the discs into their sleeves after use with the labels uppermost, to avoid scoring and dust.

For cleaning, use a very soft cloth, wiping to the outside of the disc.

Never store the discs where high temperatures are liable to prevail because they could warp, becoming unsuitable for playing.

Keep the discs away from humidity because condensation could prevent them from being played ; should traces of condensation be found, wipe the discs with a soft cloth before playing them.

## II - PLAYER MAINTENANCE

When the player is not being used, never leave the disc door open because it will allow the ingress of dirt which could soil the optical lens of the laser beam and result in unsatisfactory operation.

**Never touch the lens.**

## Important recommendations

- The only discs to be played on this player are those bearing the trademark 
- Never expose your disc player to rain or humidity as these effects could cause fire or electric shock.
- Never transfer the player abruptly from a cold place to a warm one. When a cold player is brought into a warm room, condensation will form on the optical lens of the laser and the appliance will not operate properly.
- Should you need to transport your player, check that there is no disc inside and be sure to tighten the transport screws (see page 13).
- **Before opening the unit, unplug it from the mains!**

## Main characteristics

Type of player ..... Digital audio disc player.

### AUDIO

Number of channels ..... 2.  
Frequency response ..... 5 - 20.000 Hz  $\pm$  0,5 dB.  
Dynamic range ..... 93 dB.\*  
Signal-to-noise ratio ..... 94 dB.  
Harmonic distortion ..... 0,003 %.  
Crosstalk ..... 92 dB (1 kHz).  
Wow/flutter ..... Less than measurable limits ( $\pm$  0,001 % W peak).  
Output voltage ..... 2 V rms (with full scale).

### DISKS USED

Playing time ..... 60 minutes/one side.  
Diameter ..... 120 mm.

### SIGNAL FORMAT

Sampling frequency ..... 44,1 kHz.  
Quantization number ..... 16-bit linear/channel.  
Transmission bit rate ..... 4,3218 Mb/sec.

### PICK-UP

System ..... Object lens drive system optical pick-up.  
Object lens drive system ..... 2-dimensional parallel drive.  
Optical source ..... Semiconductor laser.  
Wavelength ..... 790 nm.

### GENERAL

Power requirements ..... AC 220 V, 50 Hz.  
Power consumption ..... 27 W.  
Dimensions ..... W: 320 - H: 145 - D: 234 mm.  
Weight ..... 5,6 kg.

### FUNCTIONS AND DISPLAYS

Functions ..... Random memory search (max. 15 tracks), self-program search-system, skip play, memory stop, pause, repeat, output volume.  
Displays ..... Play position (5-min. steps) number of tracks, playing track number, elapsed play time, output volume level.  
Others ..... Variable level headphone jack, 2 sets (variable and fixed level) output terminals.

## Description

- 1 - Touche de mise en service et d'arrêt.
- 2 - Volet porte-disque.
- 3 - Ensemble de voyants indicateurs du niveau de sortie.  
Il indique le niveau de sortie lorsque l'amplificateur est branché sur les prises (24) ou lors de l'écoute sur casque.
- 4 - Indicateur de la durée d'écoute écoulée.  
Celle-ci est indiquée par l'éclairement successif de 12 voyants, de 5 minutes en 5 minutes, matérialisant la position du laser sur le disque.
- 5 - Afficheur numérique indiquant le nombre de plages.
  - Il indique le nombre total de plages du disque lors de la lecture normale.
  - Il indique le nombre de plages sélectionnées lors de la programmation ou lors de la lecture de plages programmées.
- 6 - Afficheur numérique indiquant le numéro de la plage lue.  
Il affiche également, dans l'ordre, les numéros de plages sélectionnées lors du rappel de la programmation effectuée.
- 7 - Voyant de répétition.
- 8 - Voyant de programmation.
- 9 - Compteur digital.  
Il indique en minutes et secondes :
  - le temps de lecture de la totalité des plages sélectionnées lors d'une programmation.
  - le temps écoulé depuis le début de chaque plage du disque lors de la lecture.
- 10 - Touche et voyant de recherche arrière rapide « ◀◀ ».
- 11 - Touche et voyant de lecture « ▶ ».
- 12 - Touche et voyant de recherche avant rapide « ▶▶ ».
- 13 - Touche et voyant d'arrêt du disque « ■ ».

- 14 - Touche et voyant de mise en service et de suppression de la mémoire « = ».
- 15 - Touche d'ouverture et de fermeture du volet porte-disque.
- 16 - Touche et voyant d'arrêt momentané « || ».
- 17 - Touche de répétition.  
Permet de renouveler l'audition d'un disque entier ou de l'ensemble des plages programmées.
- 18 - Prise pour le raccordement d'un casque.
- 19 - Ensemble de touches pour la sélection des plages du disque.
- 20 - Touche de rappel.  
Cette touche a trois fonctions suivant son utilisation. Elle indique la durée totale du disque ou la durée depuis le début du disque ou bien elle permet de vérifier la programmation effectuée.
- 21 - Ensemble de touches pour augmenter ou diminuer le volume sonore.  
Lorsque l'amplificateur est branché sur les prises (24) ou lors de l'écoute sur casque.
- 22 - Touche d'effacement des sélections.  
Permet d'annuler une ou toutes les plages sélectionnées lors de la programmation.
- 23 - Touche de programmation.
- 24 - Prises de sortie à niveau variable pour le raccordement d'un amplificateur.  
Le niveau de sortie est réglé par les touches (21)
- 25 - Prises de sortie à niveau fixe pour le raccordement d'un amplificateur.
- 26 - Fiche du cordon secteur.

## Conditionnement

Vous venez de recevoir et de déballer votre appareil. Comme vous avez pu le constater, un soin tout particulier a été apporté à son emballage pour qu'il puisse endurer sans dommage les rudes épreuves du transport.

Conservez précieusement cet emballage car il vous sera indispensable le jour où vous aurez à transporter ou à expédier votre appareil.

## Protection

Celle-ci est assurée par des fusibles incorporés. Leur rôle est d'arrêter l'alimentation de votre appareil lors d'une éventuelle détérioration. Pour des raisons de sécurité, ces fusibles ne sont pas accessibles à l'utilisateur : leur dégradation ne peut que confirmer un incident auquel seul un spécialiste peut remédier.

## Installation

### I - DÉBRIDAGE DU LECTEUR LASER

- Mettre le lecteur de disque sur son côté gauche comme l'indique la figure 1.
- Desserrer la vis de transport à l'aide d'un tournevis en la tournant dans le sens contraire des aiguilles d'une montre jusqu'à ce qu'elle se libère.

**IMPORTANT :** lors d'un éventuel transport de l'appareil ne pas oublier de resserrer la vis en procédant de manière inverse.

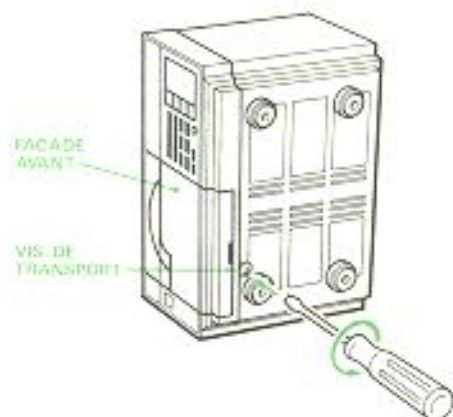

Fig. 1

### II - ALIMENTATION

Vérifiez que la tension secteur de votre domicile corresponde à la tension de fonctionnement de l'appareil. Celui-ci est prévu pour être relié à un secteur alternatif de 220 V. Cependant vous pouvez l'adapter à un secteur 110-120 V en intercalant entre l'appareil et la prise de courant un transformateur élévateur (120-220 V) d'une puissance minimum de 27 W.

## III - RACCORDEMENTS

### a) D'un amplificateur

- Brancher celui-ci sur les prises :
  - (25) → le niveau de sortie est fixe.
  - (24) → le niveau de sortie peut être ajusté à l'aide des touches (21) et visualisé par l'ensemble de voyants (3).

### b) De votre lecteur de disque au secteur

- Brancher la fiche (26) du cordon secteur sur une prise de courant ou sur la prise femelle du transformateur élévateur.

## Utilisation

### I - INSERTION D'UN DISQUE (Fig. 2)

- Appuyer sur la touche de mise en service et d'arrêt (1) pour la verrouiller ;
- Lorsque le voyant de la touche de lecture (11) «>> s'est éteint, appuyer sur la touche (15) pour ouvrir le volet porte-disque (2).
- Sortir le disque de son étui en le prenant par les bords et le déposer dans le volet porte-disque (2) de telle sorte que l'étiquette soit tournée vers soi.
- Appuyer de nouveau sur la touche (15) : le disque se met en place et le volet (2) se ferme automatiquement. Il se met alors à tourner pendant quelques secondes puis s'arrête, le nombre de plages du disque s'inscrit dans l'afficheur (5). Le lecteur est alors prêt à fonctionner.



Fig. 2

## REMARQUES :

- Ne pas tenter d'ouvrir ou de fermer le volet porte-disque de force.
- Il n'est pas possible d'ouvrir ou de fermer le volet porte-disque lorsque l'appareil n'est pas sous tension.
- Lors de l'insertion d'un disque, ne pas l'enfoncer au delà de la moitié.
- Lorsqu'un disque tourne, appuyer tout d'abord sur la touche d'arrêt (13) « ■ » et lorsque le disque est arrêté appuyer sur la touche (15) pour ouvrir le volet porte-disque.

## II - LECTURE NORMALE

### ATTENTION :

Les performances dynamiques de cet appareil étant exceptionnelles, vous n'entendez pas au début d'un enregistrement ou dans les silences, les bruits que vous entendiez auparavant : souffle, craquements, bruits de surface du disque.

Dans les premiers instants d'écoute, ne poussez pas le volume sonore de votre amplificateur, démarrez votre écoute à un niveau faible, sinon vous risquez de détériorer votre matériel et spécialement vos enceintes.

Lorsque vous aurez pris l'habitude d'utiliser ce nouveau procédé, et que vous vous serez fixé un niveau d'écoute agréable, cette précaution sera superflue.

— Procéder à l'insertion du disque comme décrit au paragraphe précédent.

— Lorsque le disque s'est arrêté et que le nombre de plages du disque est inscrit dans l'afficheur (5), appuyer sur la touche de lecture (11) « ▶ ». Le voyant de cette touche s'éclaire, le disque se met à tourner puis quelques secondes après le chiffre 1 s'inscrit dans l'afficheur (6). La lecture de la première plage du disque commence. À la fin de chaque plage du disque, le temps indiqué par le compteur (9) se remet à zéro et le chiffre de l'afficheur (6) passe au numéro suivant.

La durée d'écoute globale est indiquée par l'éclaircissement de l'un des voyants de l'indicateur (4) de 0 mn à 60 mn par pas de 5 minutes.

En fin de disque, le compteur (9), l'afficheur (6) sont remis à zéro automatiquement et le disque s'arrête.

### NOTA :

- Si l'appareil ne se met pas en lecture lorsqu'on appuie sur la touche (11) « ▶ », appuyer sur la

touche d'arrêt (13) « ■ » puis de nouveau sur la touche (11) « ▶ ».

- Si la lecture ne s'effectue toujours pas, vérifier que le disque n'ait pas été inséré à l'envers, face brillante vers soi.

En cours de lecture (1) vous avez la possibilité de :

- écouter la plage suivante,
- revenir au début de la plage écoutée,
- écouter la plage précédente,
- d'arrêter momentanément la lecture.

### a - Écouter la plage suivante : (fig. 3)

- 2 Appuyer sur la touche de recherche avant rapide (12) « ▶▶ », son voyant s'éclaire.
- 3 La lecture est interrompue, le voyant de la touche (11) « ▶ » reste éteint.
- 4 Le voyant de la touche (11) « ▶ » se rallume et la lecture commence au début de la plage suivante ; le numéro de plage correspondant s'inscrit dans l'afficheur (6).

Si vous désirez écouter une plage plus éloignée, répéter l'opération ci-dessus — dès qu'un nouveau numéro de plage s'inscrit dans l'afficheur (6) — autant de fois que nécessaire pour obtenir la plage souhaitée.

### b - Revenir au début de la plage écoutée : (fig. 4)

- 2 Appuyer sur la touche de recherche arrière rapide (10) « ◀◀ », son voyant s'éclaire.
- 3 La lecture est interrompue, le voyant de la touche (11) « ▶ » reste éteint.
- 4 Le voyant de la touche (11) « ▶ » se rallume et la lecture recommence au début de la plage.

### c - Écouter la plage précédente (fig. 5) :

- 2 Appuyer deux fois sur la touche de recherche arrière rapide (10) « ◀◀ », son voyant s'éclaire.
- 3 La lecture est interrompue, le voyant de la touche (11) « ▶ » reste éteint.
- 4 Le voyant de la touche (11) « ▶ » se rallume et la lecture commence au début de la plage précédente ; le numéro de plage correspondant s'inscrit dans l'afficheur (6).

Si vous désirez écouter un programme plus éloigné, répéter l'opération ci-dessus — dès qu'un nouveau numéro de plage s'inscrit dans l'afficheur (6) — autant de fois que nécessaire pour obtenir la plage souhaitée.

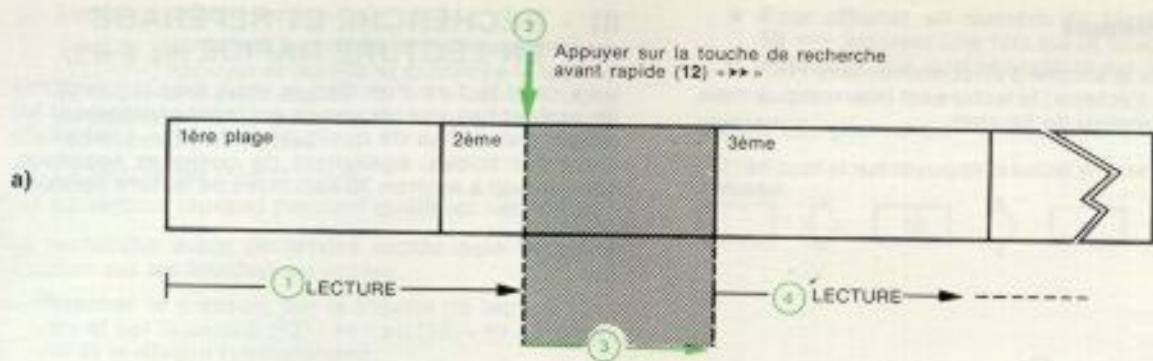

Fig. 3

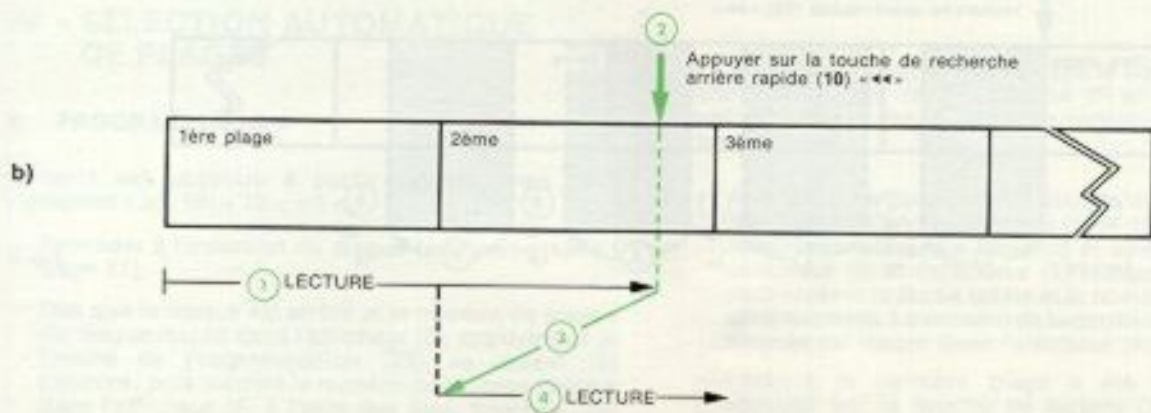

Fig. 4

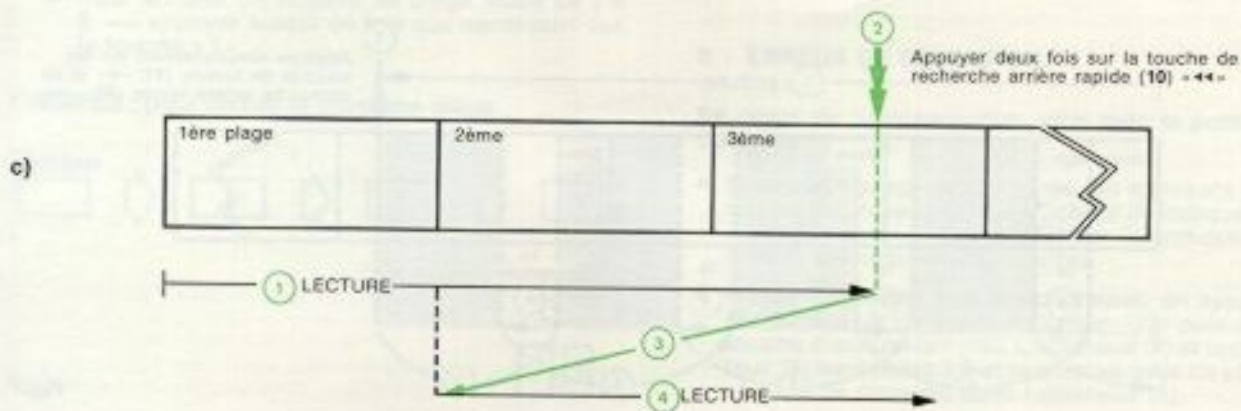

Fig. 5

#### d - Arrêt momentané

- Appuyer sur la touche d'arrêt momentané (16) « II », son voyant s'éclaire ; la lecture est interrompue mais le disque continu de tourner.
- Pour reprendre la lecture, appuyer sur la touche (11) « ▶ ».

### III - RECHERCHE ET REPÉRAGE EN LECTURE RAPIDE (fig. 6 et 7)

Lors de la lecture d'un disque, vous avez la possibilité de rechercher une séquence en lisant rapidement les plages par bribes de quelques secondes. L'intervalle entre ces bribes, également de quelques secondes, correspond à environ 30 secondes de lecture normale.

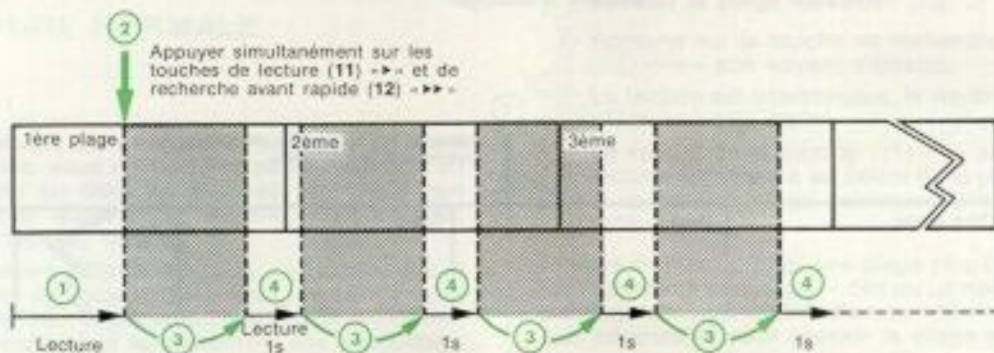

Fig. 6

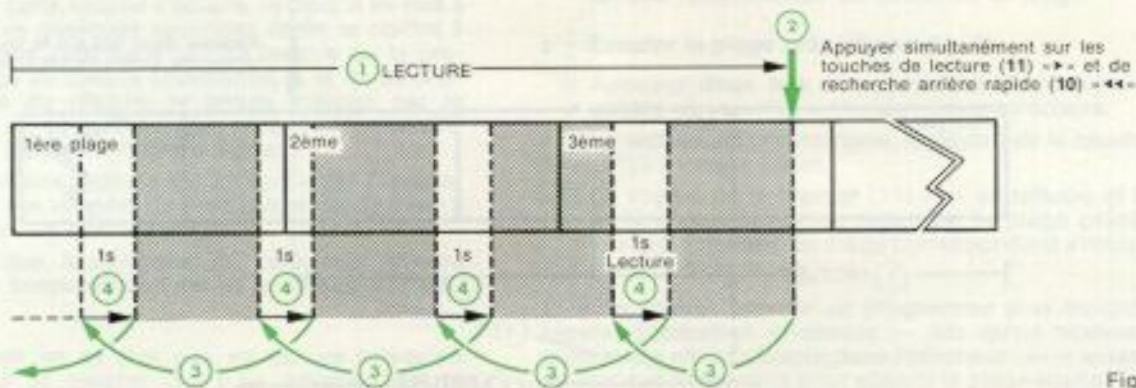

Fig. 7

- ① L'appareil est en lecture.
- ② Tout en maintenant enfoncée la touche de lecture (11) «▶», appuyer et maintenir enfoncée la touche de recherche avant rapide (12) «▶▶» ou la touche de recherche arrière rapide (10) «◀◀», les voyants correspondants s'éclairent.
- ③ La lecture est interrompue.
- ④ La lecture reprend pendant quelques secondes.

La recherche avant ou arrière rapide dure le temps d'action sur les touches sollicitées.

— Relâcher la pression sur la touche de lecture (11) «▶» et sur la touche (12) «▶▶» ou (10) «◀◀», l'appareil lit le disque normalement.

## IV - SÉLECTION AUTOMATIQUE DE PLAGES

### A - PROGRAMMATION

Celle-ci est obtenue à partir des touches (23) «program» et (19) «10», «1».

- Procéder à l'insertion du disque (voir paragraphe I page 21).
- Dès que le disque est arrêté et le nombre de plages du disque inscrit dans l'afficheur (5), appuyer sur la touche de programmation (23), le voyant (8) s'éclaire ; puis inscrire le numéro de la plage choisie dans l'afficheur (6) à l'aide des deux touches (19) «10» et «1» :
  - Pour afficher un numéro de plage allant de 1 à 9 → appuyer autant de fois que nécessaire sur la touche «1»

**EXEMPLE :** pour choisir la troisième plage

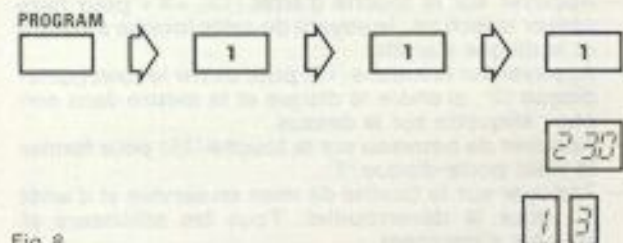

Fig. 8

- Pour afficher un numéro de plage supérieur à 10 → appuyer une fois sur la touche «10» puis autant de fois que nécessaire sur la touche «1»

**EXEMPLE :** pour choisir la douzième plage

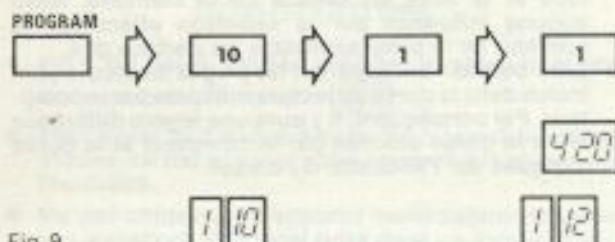

Fig. 9

La durée de la plage s'inscrit dans le compteur (9), le chiffre 1 s'inscrit dans l'afficheur (5) et l'afficheur (6) indique le numéro correspondant à la plage programmée.

- Appuyer de nouveau sur la touche de programmation (23) puis sur les touches (19) «10» et «1» pour sélectionner la plage suivante et ainsi de suite. Le compteur (9) et l'afficheur (5) indiquent alors respectivement la durée totale et le nombre des plages sélectionnées. Le numéro de la dernière plage sélectionnée est inscrit dans l'afficheur (6).
- Lorsque la dernière plage a été sélectionnée, appuyer sur la touche de lecture (11) «▶» ; son voyant s'éclaire et les plages sont lues automatiquement dans l'ordre programmé.

### B - ERREUR DE SÉLECTION

En cours de programmation vous avez la possibilité d'annuler :

- la dernière plage sélectionnée, en appuyant sur la touche d'annulation (22) l'afficheur (6) indique alors «0» le compteur (9) et l'afficheur (5) indiquent les valeurs précédemment inscrites.
- toutes les plages déjà sélectionnées, en appuyant sur la touche de programmation (23) puis sur la touche d'annulation (22). L'afficheur (6) et le compteur (9) sont remis à 0 et le nombre total de plages s'inscrit de nouveau dans l'afficheur (5).



## REMARQUES :

- Il n'est pas possible de modifier la sélection de plages en cours de lecture.
- Si, en cours de lecture, vous appuyez sur la touche d'arrêt (13) «■» l'ensemble de la sélection est effacé.
- La recherche avant ou arrière rapide, l'arrêt momentané et la mise en service de la mémoire, n'ont aucune influence sur la sélection effectuée: le contenu de la programmation ne s'efface pas.
- Les « blancs » qui séparent les plages du disque sont inclus dans la durée de lecture indiquée par le compteur. Par conséquent, il y aura une légère différence entre la durée affichée par le compteur et la durée indiquée sur l'étiquette du disque.

## V - UTILISATION DE LA TOUCHE DE RAPPEL

Cette touche à trois fonctions différentes.

- 1 - **Le disque étant arrêté, sans avoir effectué de programmation, appuyer sur cette touche (20) → la durée totale du disque s'inscrit alors dans le compteur (9).**
- 2 - **Lors de la programmation, appuyer sur cette touche (20) → les numéros des plages sélectionnées s'inscrivent successivement dans l'afficheur (6). De plus, la durée totale des plages déjà rappelées s'inscrit dans le compteur (9). Elle permet ainsi la vérification de la programmation effectuée.**
- 3 - **Lors de la lecture, appuyer sur cette touche (20) → la durée exacte depuis le début du disque jusqu'au point de lecture s'inscrit dans le compteur (9). Cette inscription cesse dès que la touche (20) est relâchée.**

## VI - RÉPÉTITION DE LA LECTURE D'UN DISQUE

Vous avez la possibilité de renouveler l'audition d'un disque entier ou de l'ensemble des plages sélectionnées, autant de fois que vous le désirez, en appuyant sur la touche de répétition (17) ; le voyant (7) s'éclaire.

Si vous désirez arrêter les répétitions, appuyer :

- sur la touche de répétition (17) → le voyant (7) s'éteint et la lecture se poursuit jusqu'à la fin du disque ou de la programmation.

- ou bien sur la touche d'arrêt (13) «■» → son voyant s'éclaire, la lecture cesse et le disque s'arrête.

## VII - MÉMORISATION

Votre lecteur de disques est doté d'un système à mémoire vous permettant de revenir automatiquement sur un point bien déterminé du disque, pour cela :

- Appuyer sur la touche de mémoire (14) «■» au début de la séquence que vous désirez mettre en mémoire, son voyant s'éclaire.
- Appuyer sur la touche de recherche arrière rapide (10) «◀◀», le lecteur s'arrête au point mis en mémoire et se met automatiquement en position d'arrêt momentané : voyant de la touche (16) éclairé.
- Appuyer alors sur la touche de lecture (11) «▶▶» pour lire la séquence choisie.

Il est possible de répéter plusieurs fois la même séquence en renouvelant les deux dernières opérations.

Pour arrêter la mémoire, appuyer de nouveau sur la touche (14) «■», son voyant s'éteint.

## VIII - ÉCOUTE SUR CASQUE

Le casque à utiliser doit avoir une impédance de 400Ω et son cordon de liaison être équipé d'une fiche mâle de 6,35 mm de diamètre.

- Brancher le casque sur la prise (18).
- Régler le niveau d'écoute à l'aide des touches (21) ; celui-ci est visualisé par l'ensemble de voyants (3).

## IX - ARRÊT DE L'APPAREIL

- Appuyer sur la touche d'arrêt (13) «■» pour faire cesser la lecture ; le voyant de cette touche s'éclaire et le disque s'arrête.
- Appuyer sur la touche (15) pour ouvrir le volet porte-disque (2), prendre le disque et le mettre dans son étui : étiquette sur le dessus.
- Appuyer de nouveau sur la touche (15) pour fermer le volet porte-disque (2).
- Appuyer sur la touche de mise en service et d'arrêt (1) pour la déverrouiller. Tous les afficheurs et voyants s'éteignent.

## Entretien

### I - DU DISQUE

Manier les disques avec précaution. Toujours les prendre par la tranche afin d'éviter qu'il n'y ait des empreintes de doigts sur la surface brillante du disque. Les remettre dans leur étui après utilisation, l'étiquette sur le dessus, pour éviter les rayures et poussières.

Pour les nettoyer, utiliser un chiffon très doux, de l'intérieur vers l'extérieur du disque.

Ne pas ranger les disques dans des endroits soumis à de fortes températures, cela risquerait de les gondoler et de les rendre impropres à la lecture.

Les endroits humides ne sont également pas recommandés car la condensation sur le disque peut empêcher la lecture, dans ce cas essuyer les disques avec un chiffon doux avant la lecture.

### II - DU LECTEUR

Lorsque le lecteur est inutilisé, ne jamais laisser le volet porte-disque ouvert, car la poussière entrerait à l'intérieur et risquerait de salir la lentille optique du rayon

laser, ce qui provoquerait un mauvais fonctionnement. **Ne jamais toucher à cette lentille.**

## Recommandations importantes

- Vous ne devez utiliser avec cet appareil que des disques ayant la marque 
- Pour éviter tout risque d'incendie ou de chocs électriques, ne pas exposer votre appareil à la pluie ou à l'humidité.
- Ne pas utiliser votre appareil immédiatement après son transport d'un local froid dans un local chaud ; cela formerait de la condensation sur la lentille optique du laser et l'appareil ne fonctionnerait pas normalement.
- Si vous avez à transporter votre appareil, vérifier qu'il n'y ait pas de disque à l'intérieur et ne pas oublier de resserrer la vis de transport (voir page 21).
- **Avant d'ouvrir l'appareil retirer la fiche de la prise de réseau!**

## Caractéristiques techniques

Type d'appareil .....	Lecteur de disques numérique.
<b>AUDIO</b>	
Nombre de canaux .....	2.
Courbe de réponse .....	5 à 20.000 Hz $\pm$ 0,5 dB.
Dynamique .....	93 dB.
Rapport signal/bruit .....	94 dB.
Distorsion .....	0,003 %.
Diaphonie .....	92 dB (1 kHz).
Pleurage et scintillement .....	Non mesurables ( $\pm$ 0,001 % estimés).
Tension de sortie .....	2 V, valeur efficace (déviations totales).
<b>DISQUE</b>	
Durée d'écoute .....	60 minutes, sur 1 face.
Diamètre .....	120 mm.
<b>FORMAT DES SIGNAUX</b>	
Fréquence d'échantillonnage .....	44,1 kHz.
Quantification .....	16 bits linéaire/canal.
Vitesse de transmission des bits .....	4,3218 M bits/seconde.
<b>PHONO-CAPTEUR</b>	
Système .....	Phono-capteur optique à système d'entraînement de la lentille.
Système d'entraînement de la lentille .....	Entraînement parallèle à deux dimensions.
Source optique .....	Semi-conducteur laser.
Longueur d'onde .....	790 nm.
<b>DIVERS</b>	
Alimentation .....	220 V - 50 Hz.
Consommation .....	27 W.
Dimensions .....	L: 320 - H: 145 - P: 234 mm.
Poids .....	5,6 kg.
<b>FONCTIONS ET INDICATEURS</b>	
Fonctions .....	Sélection automatique des plages (15 plages maxi), recherche automatique des programmes, lecture par bribes, mise en service et arrêt de la mémoire, répétition, pause, niveau de sortie.
Indicateurs .....	Témoin de localisation du laser (gradué en unités de 5 min.), nombre total de plages du disque, numéro de la plage lue, durée d'écoute écoulée, niveau de volume.
Autres .....	Prise casque à niveau variable, deux types de prises de sortie (variables et fixes).

## Omschrijving

- 1 - **Aan/uit toets.**
- 2 - **Platenhouder.**
- 3 - **Indicatorlichtjes uitgangsniveau.**

Deze geven het uitgangsniveau aan als de versterker op contactbussen (24) is aangesloten of bij luisteren met een hoofdtelefoon.
- 4 - **Indicator voor de afgelopen luistertijd.**

Deze wordt aangegeven door 12 lichtjes, die om de beurt oplichten (elke 5 minuten een nieuw lichtje) waardoor de positie van de laser op de plaat wordt aangegeven.
- 5 - **Numerieke display die het aantal tracks aangeeft.**
  - Deze geeft bij normaal aflezen het totale aantal tracks van de plaat weer.
  - Deze geeft het aantal gekozen tracks weer tijdens het programmeren of bij het aflezen van geprogrammeerde tracks.
- 6 - **Numerieke display die het nummer van de afgelezen tracks aangeeft.**

Deze geeft bij het oproepen van de uitgevoerde programmering eveneens in volgorde de nummers van de gekozen tracks weer.
- 7 - **Herhalingsindicator.**
- 8 - **Programma-indicator.**
- 9 - **Digitale teller.**

Deze geeft in minuten en seconden aan:

  - de afleestijd van het totaal van de gekozen tracks bij programmering;
  - de afgelopen speeltijd vanaf het begin van elke tracks bij het aflezen.
- 10 - **Toets en controlelichtje voor zoeken bij snel teruglopen « << ».**
- 11 - **Toets en controlelichtje voor aflezen « ▶ ».**
- 12 - **Toets en controlelichtje voor zoeken bij snel vooruit lopen « >> ».**
- 13 - **Toets en controlelichtje stopen van de plaat « ■ ».**
- 14 - **Toets « ■ » en controlelichtje in bedrijf stellen en opheffen geheugen.**
- 15 - **Toets voor openen en sluiten platenhouder.**
- 16 - **Pauzetoets en -controlelichtje « II ».**
- 17 - **Herhalingstoets.**

Hiermee kan men opnieuw de hele plaat of de voorgekozen, geprogrammeerde tracks beluisteren.
- 18 - **Contactbus aansluiting hoofdtelefoon.**
- 19 - **Toetsen voor het selekteren van de tracks van de plaat.**
- 20 - **Oproepstoets.**

Deze toets heeft drie verschillende functies, afhankelijk van het gebruik. Hij geeft de totale speeltijd van een plaat aan of de speeltijd vanaf het begin van de plaat of men kan er de uitgevoerde programmering mee verifiëren.
- 21 - **Toetsen voor meer of minder geluidsvolume**

wanneer de versterker is aangesloten op contactbussen (24) of bij het luisteren met een hoofdtelefoon.
- 22 - **Uitwistoets selecties.**

Voor het annuleren van een of alle voorgeselekteerde tracks.
- 23 - **Programmeertoets.**
- 24 - **Uitgangsbussen met variabel niveau voor het aansluiten van een versterker.**

Het uitgangsniveau wordt geregeld door de toetsen (21).
- 25 - **Uitgangsbussen met onveranderlijk niveau voor het aansluiten van een versterker.**
- 26 - **Netspanningsstekker.**

## Conditionering

U hebt zojuist uw platenspeler ontvangen en uitgepakt en zoals u ziet, is aan de verpakking bijzonder veel aandacht besteed, zodat het toestel geen hinder ontvangt van schokken tijdens het transport.

Bewaar de verpakking dus zorgvuldig, u zult hem misschien nog eens nodig hebben als u het toestel opnieuw wilt verzenden of transporteren.

## Beveiliging

De platenspeler wordt beveiligd door ingebouwde zekeringen, die in geval van storing de stroomtoevoer onderbreken. Om veiligheidsredenen zijn deze zekeringen niet voor de gebruiker bereikbaar: beschadiging ervan wijst op een incident dat alleen door een specialist verholpen kan worden.

## Installatie

### I - LOSMAKEN VAN DE LASER-EENHEID

- De platenspeler op zijn linkerkant kantelen, zoals op afb. 1 aangegeven.
- De transportschroef met een schroevendraaier losdraaien (in regengestelde richting van de wijzers van een klok) totdat de schroef helemaal vrijkomt.

**BELANGRIJK:** Bij eventueel transport van de platenspeler niet vergeten deze schroef weer aan te brengen (in tegengestelde volgorde handelen).

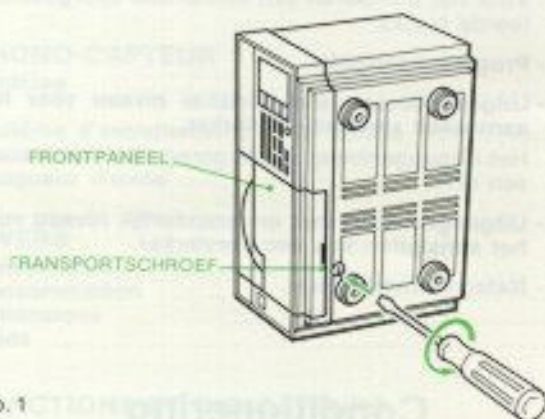

Afb. 1

### II - STROOMTOEVOER

Controleer of de plaatselijke netspanning overeenkomt met die van de platenspeler, die op 220 V wisselstroom is afgesteld. Het toestel kan echter ook worden aangesloten op een netspanning van 110-120 V. Hiervoor een transformator (120-220 V) inschakelen met een minimum vermogen van 27 W.

## III - AANSLUITINGEN

### a) Een versterker:

- Deze aansluiten op contactbussen:
  - (25) → het uitgangsniveau is onveranderlijk
  - (24) → het uitgangsniveau kan geregeld worden met behulp van toetsen (21) en wordt gevisualiseerd door de controle-lichtjes (3).

### b) De platenspeler op de netspanning

- De netspanningsstekker (26) aansluiten op een stopcontact of op de contrastekker van een transformateur.

## Gebruik

### I - INZETTEN VAN EEN PLAAT (afb. 2)

- De aan/uittoets (1) indrukken en vergrendelen.
  - Terwijl het controlelichtje van de afleestoets (11) uit is, op toets (15) drukken, zodat de platenhouder (2) opengaat.
  - De plaat uit zijn hoes nemen en alleen bij de rand vasthouden; in de platenhouder (2) zetten zodat het etiket zich aan de kant van de gebruiker bevindt.
  - Opnieuw op toets (15) drukken: de plaat plaatst zich vanzelf en de platenhouder (2) sluit automatisch. De plaat draait een paar seconden en stopt vervolgens terwijl het aantal tracks in de display (5) zichtbaar wordt.
- De lasereenheid is nu gebruiksklaar.

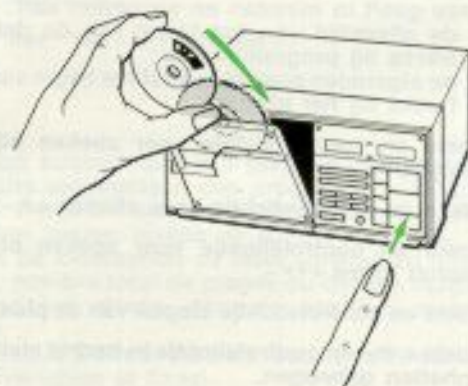

Afb. 2

## OPMERKINGEN :

- Bij het openen en sluiten de platenhouder nooit forceren.
- De platenhouder kan niet geopend of gesloten worden als het toestel niet onder stroom staat.
- Bij het inzetten van een plaat deze nooit verder dan half naar binnen duwen.
- In geval van een draaiende plaat eerst de stop-toets (13) «■» indrukken en als de plaat eenmaal stilstaat op toets (15) drukken voor het openen van de platenhouder.

## II - NORMALE WEERGAVE

### ATTENTIE :

De dynamische prestaties van deze platenspeler zijn buitengewoon en bij het begin van een opname of tijdens stille gedeeltes hoort men dan ook geen van de geluiden waaraan men gewend is: ruisen, gekraak, bijgeluiden van het oppervlak van de plaat enz.

Het geluidsvolume van uw versterker de eerste seconden niet teveel opvoeren, maar het luisteren op zwak volumeniveau beginnen, anders beschadigt men het toestel en vooral de luidsprekerboxen.

Wanneer men eenmaal aan deze nieuwe methode gewend is en een aangenaam luisterniveau heeft vastgesteld, is deze voorzorgsmaatregel overbodig.

— De plaat inzetten zoals in de vorige paragraaf beschreven.

— Als de plaat stilstaat en het aantal tracks van de plaat in de display (5) zichtbaar is, de weergave-toets (11) «▶▶» indrukken. De indicator van deze toets licht op, de plaat gaat draaien en een paar seconden later wordt het cijfer 1 zichtbaar in de display (6). Het aflezen van de eerste track van de plaat vangt aan. Aan het eind van elke track gaat de door de teller (9) aangegeven speeltijd weer naar nul terug en geeft de display (6) het volgende nummer weer.

De luistertijd wordt aangegeven door het oplichten van een van de lichtjes van indicator (4): van 0 tot 60 minuten (per 5 minuten).

Aan het eind van de plaat gaan de teller (9) en de display (6) automatisch op nul terug en de plaat stopt.

### NOTA :

- Als de platenspeler niet weergeeft wanneer men toets (11) «▶▶» indrukt, de stop-toets (13) «■» indrukken en vervolgens weer op toets (11) «▶▶» drukken.
- Als het toestel dan nog niet weergeeft, controleren of de plaat niet omgekeerd is ingezet, met de glimmende zijde aan de kant van de gebruiker.

Tijdens het weergeven ① kan men :

- de volgende track beluisteren ;
- teruggaan naar het begin van de beluisterde track ;
- de vorige track beluisteren ;
- het weergeven kort onderbreken.

a - Luisteren naar de volgende track (afb. 3) :

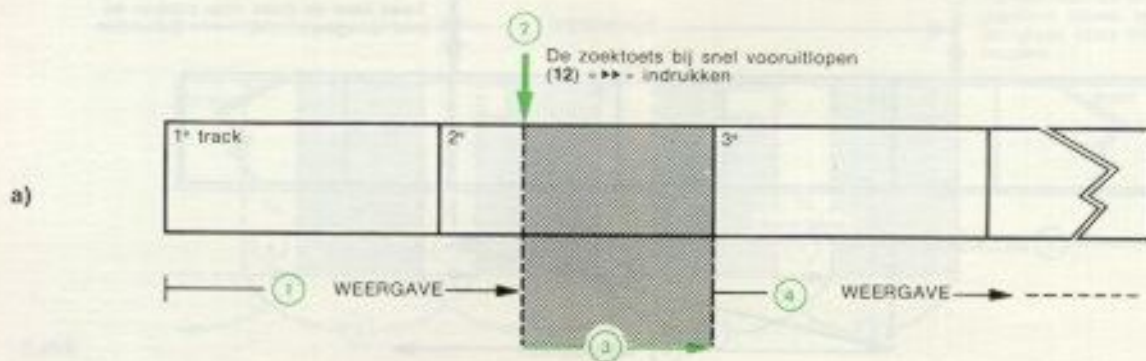

- ② De zoektoets bij snel vooruitlopen (12) «▶▶» indrukken; het controlelichtje gaat branden.
- ③ De weergave wordt onderbroken; het controlelichtje van toets (11) «▶» blijft uit.
- ④ Het controlelichtje van toets (11) «▶» gaat weer aan en het aflezen begint bij het begin van de volgende track; het corresponderende tracknummer wordt in de display (6) zichtbaar.

Wanneer men een verder afgelegen track wil beluisteren, de hierboven beschreven handeling herhalen zodra een nieuw tracknummer in de display (6) zichtbaar wordt en dat net zo vaak herhalen totdat men de gewenste track bereikt heeft.

**b - Terug naar het begin van de beluisterde track (afb. 4):**

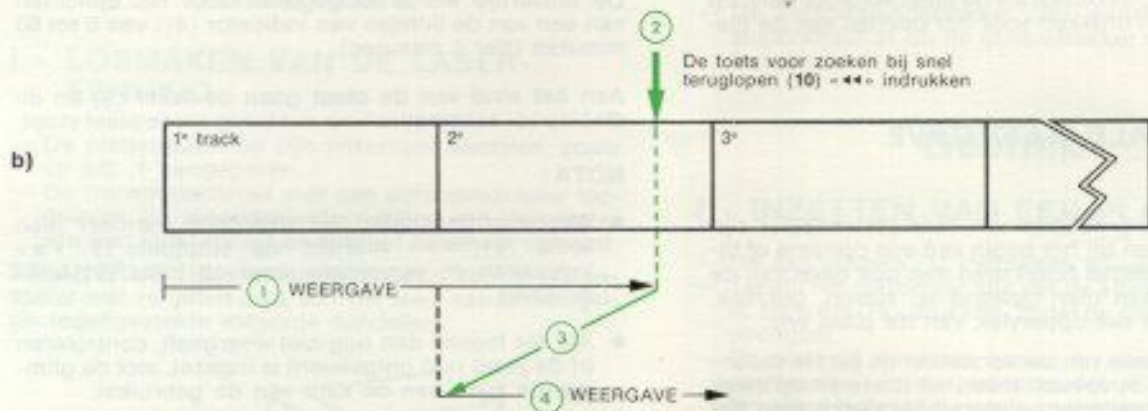

Afb. 4

- ② De toets voor zoeken bij snel teruglopen (10) «◀◀» indrukken; het controlelampje licht op.
- ③ Het aflezen wordt onderbroken, het controlelichtje van toets (11) «▶» blijft uit.

- ④ Het controlelichtje van toets (11) «▶» gaat weer branden en het aflezen begint bij het begin van de track.

**c - Beluisteren van de vorige track (afb. 5):**

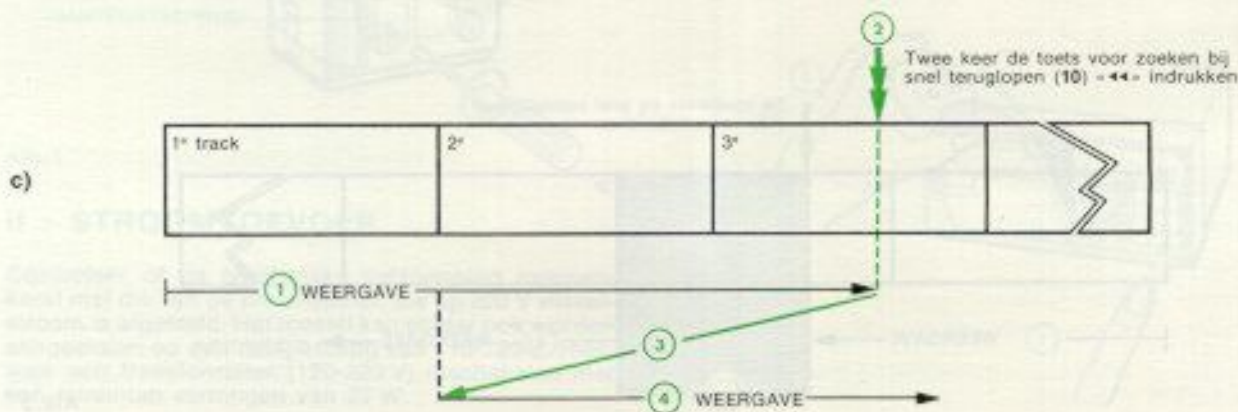

Afb. 5

- ② Twee keer de toets voor zoeken bij snel teruglopen (10) «◀» indrukken; het controlelampje gaat branden.
- ③ Het aflezen wordt onderbroken, het controlelichtje van toets (11) «▶» blijft uit.
- ④ Het controlelichtje van toets (11) «▶» gaat weer branden en het aflezen begint bij het begin van de vorige track; het corresponderende tracknummer wordt zichtbaar in de display (6).

Wanneer men een verder afgelegene track wil besluiten, de hierboven beschreven handeling herhalen zodra een nieuw tracknummer in de display (6) zicht-

baar wordt en dat net zo vaak herhalen totdat men de gewenste track bereikt heeft.

#### d) Pauze:

- De pauzetoets (16) «||» indrukken, het controlelichtje gaat branden. Het aflezen wordt onderbroken, maar de plaat blijft draaien. Voor het hervangen van het aflezen toets (11) «▶» indrukken.

### III - ZOEKEN EN TERUGVINDEN BIJ SNEL AFLEZEN (Afb. 6 en 7)

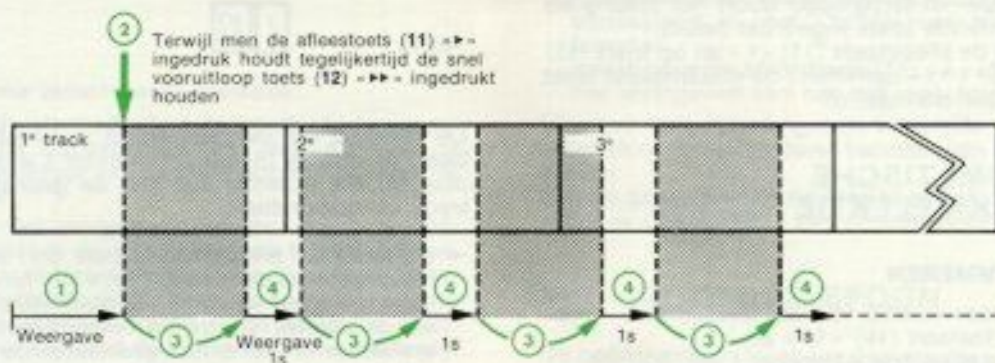

Afb. 6

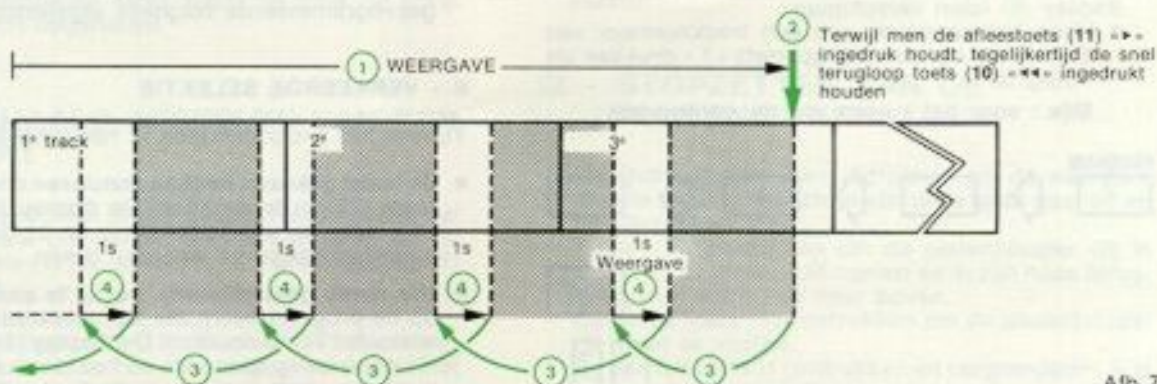

Afb. 7



Tijdens het aflezen van een plaat is het mogelijk een fragment terug te vinden door snel een paar seconden van elke track af te lezen. De tijd tussen deze stukjes, eveneens een paar seconden, komt overeen met ongeveer 30 seconden bij normaal aflezen.

- ① Het toestel leest af.
- ② Terwijl men de afleestoets (11) «>» ingedrukt houdt tegelijkertijd de snel vooruitloop toets (12) «>>» of de snel terugloop toets (10) «<<» ingedrukt houden; de corresponderende indicatorlampjes lichten op.
- ③ Het aflezen wordt onderbroken.
- ④ Het aflezen wordt na enkele seconden weer hervat.

Het snel vooruit- of teruglopen duurt net zolang als men de betreffende toets ingedrukt houdt.

- De druk op de afleestoets (11) «>» en op toets (12) «>>» of (10) «<<» opheffen; de platenspeler leest de plaat weer normaal af.

## IV - AUTOMATISCHE TRACK-SELEKTIE

### A - PROGRAMMEREN

Dit gebeurt door middel van de toetsen (23) «program» en de toetsen (19) «10» en «1».

- De plaat inzetten (zie paragraaf 1 biz. 30).
- Zodra de plaat stopt en het aantal van de plaat op de display (5) zichtbaar wordt, de programmeertoets (23) indrukken; de indicator (8) licht op. Vervolgens met behulp van de twee toetsen (19) «10» en «1» het nummer van de gekozen track in de display (6) laten verschijnen:

- Voor het aangeven van een tracknummer van 1 t/m 9 — net zo vaak op toets «1» drukken als nodig is.

Bijv.: voor het kiezen van de derde track:

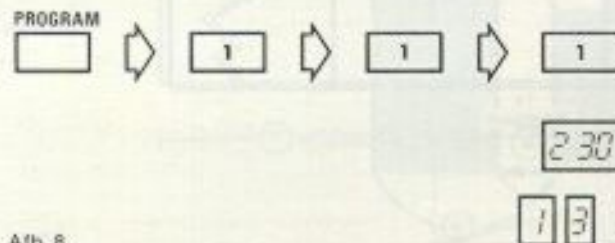

Afb. 8

- Voor het aangeven van een tracknummer hoger dan 10 — een keer toets «10» indrukken en daarna net zo vaak op toets «1» drukken als nodig is.

Bijv.: Voor het opzoeken van de twaalfde track:

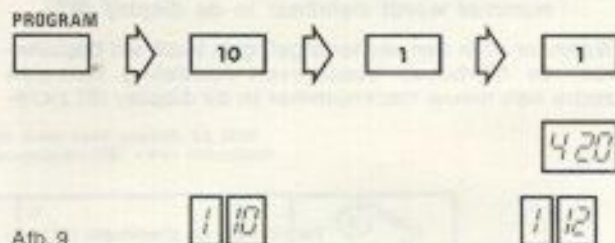

Afb. 9

De speeltijd van de track wordt in de teller (9) zichtbaar, de display (5) geeft het cijfer 1 weer en de display (6) het nummer dat met de geprogrammeerde track correspondeert.

- Opnieuw de programmeertoets (23) indrukken en vervolgens op de toetsen (19) «10» en «1» voor het selecteren van de volgende track, enz. De teller (9) en de display (5) geven respectievelijk de totale speelduur en het aantal geselecteerde tracks weer. Het nummer van de laatst geselecteerde track wordt door de display (6) weergegeven.
- Als de laatste track geselecteerd is, de weergavetoets (11) «>» indrukken; het indicatorlichtje gaat branden en de tracks worden automatisch in de geprogrammeerde volgorde afgelezen.

### B - VERKEERDE SELEKTIE

Tijdens het programmeren is het mogelijk:

- de laatst gekozen track te annuleren door de uitwistoets (22) in te drukken. De display (6) geeft dan «0» weer, terwijl de teller (9) en de display (5) de vooraf aangegeven waarden tonen.
- alle reeds geselecteerde tracks te annuleren door op de programmeertoets (23) en vervolgens de uitwistoets (22) te drukken. De display (6) en de teller (9) gaan terug naar «0» en het totale aantal tracknummer wordt opnieuw in de display (5) zichtbaar.

## OPMERKINGEN:

- Tijdens het aflezen kan de trackselectie niet worden gewijzigd.
- Als men tijdens het aflezen de stop-toets (13) «■» indrukt, wordt de hele selectie uitgewist.
- Het zoeken bij snel voor- of achteruit lopen, een pauze of het in bedrijf stellen van het geheugen heeft geen enkele invloed op de reeds uitgevoerde selectie: de programmering wordt niet uitgewist.
- De «stiltes» tussen de tracks zijn inbegrepen bij de door de teller aangegeven speelduur. Er is dus een klein verschil tussen de door de teller aangegeven speelduur en de speelduur die op het etiket van de plaat aangegeven staat.

Deze heeft drie verschillende functies:

- ① - **Terwijl de plaat stil staat en zonder te programmeren de oproeptoets (20) indrukken** → de **totale speelduur** van de plaat wordt in de teller (9) zichtbaar.
- ② - **Tijdens het programmeren de stop-toets (20) indrukken** → de **geselecteerde tracknummers** worden achtereenvolgens in de display (6) zichtbaar. Bovendien wordt de **totale speelduur** van de reeds opgeroepen tracks in de teller (9) zichtbaar, waardoor het dus mogelijk is de reeds uitgevoerde programmering te controleren.
- ③ - **Tijdens het aflezen de stop-toets (20) indrukken** → de **juiste speelduur vanaf het begin van de plaat** tot het afleespunt wordt in de teller (9) zichtbaar.  
Deze aanduiding stopt zodra de druk op toets (20) wordt opgeheven.

## VI - HERHAALD AFSPLEN VAN EEN PLAAT

Men kan de hele plaat of alle geselecteerde tracks net zovaak opnieuw beluisteren als men wil door op de herhalingstoets (17) te drukken; het controlelichtje (7) gaat branden.

Als men het herhalen wil stoppen:

- op de herhalingstoets (17) drukken → het controlelichtje gaat uit en het aflezen gaat verder tot het eind van de plaat of de programmering;

- de stop-toets (13) «■» indrukken → het controlelichtje gaat branden, het aflezen stopt en de plaat staat stil.

## VII - GEHEUGEN

Uw platenspeler is voorzien van een geheugensysteem waardoor het mogelijk is automatisch op een tevoren bepaald punt van de plaat terug te komen:

- De geheugentoets (14) «■» indrukken bij het begin van het fragment, dat men in geheugen wil brengen; het corresponderende lampje branden.
- De toets voor zoeken bij snel teruglopen (10) «◀» indrukken; de platenspeler stopt op het in geheugen gebrachte punt en stelt zich automatisch op de pauzestand in, het lichtje van toets (16) gaat branden.
- Vervolgens de afleestoets (11) «▶» indrukken voor het weergeven van het gekozen fragment.

Men kan hetzelfde fragment verschillende keren herhalen door de laatste twee handelingen opnieuw uit te voeren.

Om de geheugenfunctie stop te zetten, opnieuw toets (14) «■» indrukken; het controlelichtje gaat uit.

## VIII - HOOFDTELEFOON

De hoofdtelefoon moet een impedantie van 400 Ω hebben en de verbindingssnoer van een insteekstekker Ø 6,35 mm voorzien zijn.

- De hoofdtelefoon op contactbus (18) aansluiten.
- Het luisterniveau met behulp van toetsen (21) regelen; dit wordt door de indicatorlichtjes (3) gevisualiseerd.

## IX - STOPZETTEN VAN DE PLATENSPELER

- De stop-toets (13) «■» indrukken om de weergave stop te zetten; het lichtje van deze toets gaat uit en de plaat staat stil.
- Toets (15) indrukken om de platenhouder (2) te openen; de plaat eruit nemen en in zijn hoes terugdoen met het etiket naar boven.
- Opnieuw toets (15) indrukken om de platenhouder (2) weer te sluiten.
- De aan/uit toets (1) indrukken en vergrendelen. Alle controlelichtjes en displays gaan uit.

## Onderhoud

### I - VAN DE PLAAT

De platen voorzichtig behandelen. Altijd bij de rand beetpakken zodat er nooit vingerafdrukken op de glimmende zijde komen. Na gebruik de plaat weer in zijn hoes opbergen (met het etiket naar boven) om krassen en stof te vermijden.

De plaat met een zachte lap schoonmaken en in de richting van het centrum naar de buitenkant.

De platen nooit opbergen op een plaats die aan hoge temperaturen blootstaat, hierdoor trekken de platen krom en worden ze onbruikbaar.

Ook een vochtige opbergplaats wordt sterk afgeraden, daar de platen door condensatie onbruikbaar worden; wanneer dat toch het geval is, de platen voor gebruik met een zachte lap afvegen.

### II - VAN DE LASERENHEID

Als de platenspeler niet in gebruik is, de platenhouder nooit open laten staan, daar de optische lens van de

laserstraal door stof vuil wordt waardoor het functioneren wordt gehinderd.

**Nooit aan deze lens komen!**

## Belangrijke raadgevingen

- Deze platenspeler is alleen geschikt voor platen van het merk  DSD.
- Om brandgevaar of elektrische schokken te voorkomen, de platenspeler nooit aan regen of vocht blootstellen.
- De platenspeler niet onmiddellijk na het transport van een koude naar een warme ruimte gebruiken; hierdoor ontstaat condensatie op de optische lens van de laserstraal en kan de platenspeler niet goed functioneren.
- Wanneer men het toestel moet vervoeren, eerst controleren of er geen plaat in de platenhouder zit en niet vergeten de transportschroef vast te schroeven (zie biz. 30).
- **Alvorens het toestel te openen, de stekker uit het stopcontact verwijderen!**

## Technische gegevens

Type .....	Numerieke platenspeler.
<b>AUDIO</b>	
Aantal kanalen .....	2.
Responsiekromme .....	5 a 20.000 Hz $\pm$ 0,5 dB.
Dynamiek .....	93 dB.
Signaal/ruisverhouding .....	94 dB.
Vervorming .....	0,003 %.
Diafonie .....	92 dB (1 kHz).
Wow & flutter .....	Niet meetbaar (geschat op $\pm$ 0,001 %).
Uitgangsspanning .....	2 V, effectieve waarde (totale afwijking).
<b>PLAAT</b>	
Afspeeltijd .....	60 minuten aan 1 kant.
Diameter .....	120 mm.
<b>SIGNAALVORM</b>	
Aftastingsfrequentie .....	44,1 kHz.
Quantisering .....	16 bits lineair/kanaal.
Transmissiesnelheid van de bits .....	4,3218 M bits/seconde.
<b>TOONAFNEMER</b>	
Systeem .....	Optische toonafnemer met aandrijfsysteem van de lens.
Aandrijfsysteem van de lens .....	Parallele aandrijving in twee afmetingen.
Optische bron .....	Halfgeleide laser.
Golflengte .....	790 nm.
<b>DIVERSEN</b>	
Stroomtoevoer .....	220 V - 50 Hz.
Verbruik .....	27 W.
Afmetingen .....	L: 320 - H: 145 - B: 234 mm.
Gewicht .....	5,6 kg.
<b>FUNKTIES EN INDICATOREN</b>	
Funkties .....	Automatische trackselectie (max. 15 tracks), automatische zenderkeuze, aflezen van fragmenten, aan- en uitzetten van het geheugen, herhaling, pauze, uitgangsniveau.
Indicatoren .....	Lokalisering van de laser (graduering per 5 min.), totaal aantal tracks van de plaat, nummer van de afgelezen track, verlopen afspeeltijd, niveau geluidsvolume.
Diversen .....	Contactbus hoofdtelefoon met variabel niveau, twee types uitgangsbussen (variabel en onveranderlijk).